



Regione Lombardia

DECRETO N° 12.678

Del 21.12.2011

Identificativo Atto n. 887

DIREZIONE GENERALE SANITA'

Oggetto

LINEE GUIDA PER LA PREVENZIONE DELLE ESPOSIZIONI AL GAS RADON IN AMBIENTI INDOOR

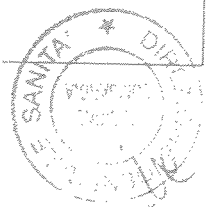

... di numero di 53 pagine
... di 49 pagine di allegati
... in formato



IL DIRETTORE GENERALE

VISTE le note:

- del Ministero della Salute DGPREV 32084-P-14/07/2009 che informa che con decreto del Direttore della Direzione Generale della Prevenzione Sanitaria del 19/12/2008 è stata assegnato a Regione Lombardia un finanziamento per l'attuazione del Programma "Sostegno alle funzioni di interfaccia tra le regioni e le province autonome e il Centro Nazionale per la Prevenzione ed il controllo delle Malattie-CCM" – esercizio finanziario 2008;
- di Regione Lombardia, prot. n. H1.2009.0032708 del 15/09/2009, con la quale è stato presentato al Ministero della Salute l'atto formale di adesione al Programma "Sostegno alle funzioni di interfaccia tra le regioni e le province autonome e il Centro Nazionale per la Prevenzione ed il controllo delle Malattie-CCM" – esercizio finanziario 2008, nonché la nota prot. n. H1.2009.0040057 del 16/11/2009, con la quale è stato inviato il progetto esecutivo di utilizzazione delle risorse assegnate (da ora chiamato CCM 2008);

VISTO che nel suddetto progetto esecutivo CCM 2008: Ambito Area 3 "Programmazione e sviluppo dei Piani regionali di Prevenzione", sono previste, come richiesto e sulla base delle indicazioni ricevute, azioni integrate ed intersettoriali sui fattori di rischio e sui loro determinanti volte a promuovere ambienti favorevoli alla salute dei cittadini, trasformando, tra l'altro, "buone pratiche" in interventi consolidati;

CONSIDERATO che il progetto esecutivo sopracitato prevede anche di potenziare ed amplificare gli effetti locali del "Piano Nazionale della Prevenzione" implementando le azioni di competenza regionale per lo sviluppo di iniziative locali volte a incrementare ambienti favorevoli alla salute così come declinato anche:

- nel Piano Nazionale Prevenzione 2010-2012, macroarea 3 "la prevenzione universale", negli obiettivi generali di salute, alla lettera f), è prevista la riduzione delle fonti di inquinamento indoor, con particolare riguardo al radon;
- nell'analogo Piano Regionale Prevenzione 2010-2012, nell'ambito della linea generale di intervento 2.7, "Prevenzione delle patologie da esposizione, professionale e non, ad agenti chimici, fisici e biologici" – Obiettivo Generale di salute "Riduzione delle fonti di inquinamento indoor, con particolare riguardo a radon, amianto e fumo passivo" - Programma/progetto 2.7.3. riduzione delle esposizioni a fattori di rischio chimico mediante il miglioramento della qualità degli ambienti di vita;

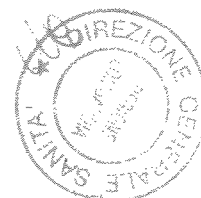



Regione Lombardia

- VISTO** il d.d.s. 5619 dell'8 giugno 2009 relativo al conferimento di incarico ad ARPA Lombardia per la progettazione, il coordinamento e la realizzazione della mappatura radon sul territorio lombardo e la nota del 13 luglio 2011 prot. 96274 con cui ARPA Lombardia ha trasmesso la relazione finale in esito all'incarico sopracitato;
- VISTO** il d.d.g. 13760 del 26 novembre 2008 di assegnazione alla ASL della Provincia di Bergamo di un finanziamento per la sperimentazione in alcune scuole di interventi di bonifica dal gas radon i cui esiti sono stati trasmessi con nota del 27.11.2009;
- VISTO** il d.d.u.o. 4986 del 1 giugno 2011 di assegnazione all'ASL della Provincia di Bergamo di risorse afferenti al programma nazionale "Sostegno alle funzioni di interfaccia tra le regioni e le province autonome e il CCM" finalizzato all'attuazione di iniziative locali sulla prevenzione e sicurezza del consumatore: riduzione delle esposizioni a fattori di rischio chimico (6.1.d) ossia la trasformazione di "buone pratiche" in interventi consolidati quali linee guida progettuali per la prevenzione dell'inquinamento da gas radon degli edifici di nuova costruzione e la bonifica di quelli esistenti;
- VISTA** la nota prot. n.U0146646/III.17.12.2011 dell'ASL della Provincia di Bergamo con cui ha trasmesso gli esiti dell'attività svolta relativamente all'elaborazione di linee guida progettuali per la prevenzione dell'inquinamento da gas radon degli edifici di nuova costruzione e la bonifica di quelli esistenti;
- VISTO** il documento "Linee guida per la prevenzione delle esposizioni al gas radon in ambienti indoor" , di cui all'allegato, parte integrante e sostanziale del presente provvedimento, valutato rispondente agli obiettivi del Piano Nazionale di Prevenzione e del Piano Regionale Prevenzione precedentemente citati;
- TENUTO CONTO** che il documento "Linee guida per la prevenzione delle esposizioni al gas radon in ambienti indoor" è stato condiviso con le Aziende Sanitarie Locali (ASL), le Aziende Lombarde Edilizia Residenziale (ALER), l'Associazione Nazionale Comuni Italia (ANCI) - Lombardia, l'Associazione Nazionale Costruttori Edili (ANCE) – sez. Lombardia e gli Ordini Professionali;
- RITENUTO** pertanto che il medesimo documento costituisca uno strumento adeguato al conseguimento degli obiettivi fissati dal Piano Regionale Prevenzione, dal quale evincere, secondo criteri di evidenza di efficacia, le modalità tecniche per la prevenzione delle esposizioni al gas radon in ambienti confinati;
- RITENUTO** quindi di approvare il documento "Linee guida per la prevenzione delle esposizioni al gas radon in ambienti indoor" di cui all'allegato, parte integrante e sostanziale del presente provvedimento, e di prevederne la pubblicazione sul sito web della Direzione Generale Sanità, ai fini della diffusione dell'atto;



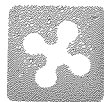

Regione Lombardia

VISTA la legge regionale 7 luglio 2008, n. 20 "Testo Unico delle Leggi Regionali in materia di Organizzazione e Personale" nonché i provvedimenti organizzativi della IX legislatura;

VISTA la legge regionale 30 dicembre 2009, n. 33 "Testo unico delle leggi sanitarie".

DECRETA

1. di approvare il documento "Linee guida per la prevenzione delle esposizioni al gas radon in ambienti indoor" di cui all'allegato parte integrante e sostanziale del presente provvedimento;
2. di disporre la pubblicazione del presente atto sul sito web della Direzione Generale Sanità.

IL DIRETTORE GENERALE
DIREZIONE GENERALE SANITA'

Dr. Carlo Lucchina



LINEE GUIDA PER LA PREVENZIONE DELLE ESPOSIZIONI AL GAS RADON IN AMBIENTI INDOOR

INDICE

1. INTRODUZIONE.....	pag.2
1.1 Radon e salute.....	pag.3
1.2 Stime di rischio.....	pag.4
1.3 Inquadramento normativo.....	pag.4
1.4 Il radon in Italia e in Lombardia	pag.4
1.5 Come si misura il radon indoor	pag.7
2. IL RADON NEGLI EDIFICI	pag.8
2.1 Meccanismi d'ingresso	pag.8
2.2 Caratteristiche dell'edificio e rischio radon	pag.9
3. TECNICHE DI PREVENZIONE E MITIGAZIONE.....	pag.10
4. SPERIMENTAZIONI DI RISANAMENTI IN PROVINCIA DI BERGAMO.....	pag.43
5. BIBLIOGRAFIA	pag.48

Hanno contribuito alla realizzazione del documento:

- Il Ministero della Salute che ha finanziato tramite un Progetto CCM 2008 la realizzazione della mappatura delle concentrazioni di radon negli edifici svoltasi nel 2009/2010;
- le Aziende Sanitarie Locali (ASL) che hanno attuato le mappature sul territorio regionale
- i cittadini delle abitazioni sottoposte alle indagini;
- ARPA Lombardia Sede Centrale e ARPA Dipartimento di Bergamo che hanno curato la progettazione della mappatura, gli aspetti analitici e l'elaborazione dei dati;
- l'ASL della Provincia di Bergamo che ha sperimentato alcune tecniche di mitigazione in edifici scolastici, con il supporto tecnico dell'Università di Architettura di Venezia (IUAV) e del Politecnico di Milano;
- il Prof. Arch. Giovanni Zannoni - Dip. di Architettura – Università di Ferrara, che con il coordinamento dell'ASL della Provincia di Bergamo, ha elaborato le schede delle tecniche di prevenzione e mitigazione.

Composizione del Gruppo di Lavoro Regionale

Anna Anversa - Regione Lombardia - D.G. Sanità – UO Governo della Prevenzione e tutela sanitaria

Silvia Arrigoni - Laboratorio radiometrico - Dipartimento di Bergamo - CRR Radon ARPA Lombardia

Cristina Capetta - Regione Lombardia - D.G. Sanità – U.O. Governo della Prevenzione e tutela sanitaria

Nicoletta Cornaggia - Regione Lombardia - D.G. Sanità – UO Governo della Prevenzione e tutela sanitaria

Liliana D'Aloja– ASL della Provincia di Bergamo – Dipartimento di Prevenzione Medico - Area Salute e Ambiente

Daniela De Bartolo - ARPA Lombardia - Sede Centrale

Pietro Imbrogno – ASL della Provincia di Bergamo – Dipartimento di Prevenzione Medico - Area Salute e Ambiente

Fabio Pezzotta - ASL della Provincia di Bergamo – Dipartimento di Prevenzione Medico - Area Salute e Ambiente

Elena Tettamanzi – ASL di Varese – Dipartimento di Prevenzione Medico - Servizio di Igiene e Sanità Pubblica

Il documento è stato sottoposto, in data 3 novembre 2011, al confronto con ANCI Lombardia, ANCE Lombardia e gli ordini professionali.

1. INTRODUZIONE

La problematica del radon indoor è da anni ampiamente studiata e discussa a livello mondiale e, nel tempo, le strategie per la tutela della salute pubblica dalle esposizioni a gas radon sono state modulate in relazione alle conoscenze scientifiche all'epoca note.

Nel passato, infatti, l'attenzione era posta sulla riduzione delle esposizioni a concentrazione di gas radon elevati. In effetti le stime di rischio di contrarre un tumore polmonare erano basate, fino a pochi anni fa, principalmente su studi epidemiologici che coinvolgevano gruppi di lavoratori di miniere sotterranee di uranio caratterizzate da valori molto alti di concentrazione di gas radon.

L'Agenzia Internazionale per la Ricerca sul Cancro (IARC), organizzazione tecnico scientifica dell'Organizzazione Mondiale della Sanità (OMS), già dagli anni 90', ha classificato il gas radon tra i cancerogeni accertati del gruppo I, per i quali vi è massima evidenza di cancerogenicità, fornendo indicazioni circa la necessità di intervenire sulle concentrazioni elevate di gas radon.

Tali informazioni, estrapolate per valori di concentrazione più bassi, hanno permesso l'emanazione delle prime Direttive Europee e del D. Lgs 241/00 che ha introdotto, in Italia, la regolamentazione del rischio radon nei luoghi di lavoro.

A seguito delle incertezze legate all'utilizzo di tali studi epidemiologici effettuati sui lavoratori delle miniere, in anni recenti, sono stati condotti numerosi studi epidemiologici - e resi pubblici i relativi risultati - il cui obiettivo era quello di studiare l'effetto delle concentrazioni di gas radon notevolmente più basse rispetto a quelle rinvenibili negli ambienti già studiati e caratterizzati da valori elevati di concentrazioni di gas radon.

I risultati di questi recenti studi epidemiologici dimostrano che l'esposizione al gas radon nelle abitazioni determina un aumento statisticamente significativo dell'incidenza di tumore polmonare e che tale aumento è proporzionale al livello di concentrazione di gas radon negli ambienti confinati.

Tali studi hanno permesso di stimare che - su un periodo di osservazione di 25-35 anni - si ha un aumento del rischio relativo di sviluppare tumore polmonare del 10-16% per ogni 100 bequerel per metro cubo (Bq/m^3) di concentrazione di gas radon.

E' stata anche dimostrata una forte sinergia (effetto moltiplicativo) tra esposizione al radon e abitudine al fumo da tabacco, a causa della quale il rischio dovuto all'esposizione al radon è molto più alto (circa 25 volte) per i fumatori che per i non fumatori. Tali studi hanno anche confermato che non è possibile individuare un valore soglia di concentrazione di gas radon nelle abitazioni al di sotto del quale il rischio sia considerabile nullo; infatti anche per esposizioni prolungate a concentrazioni medio o basse di radon, ovvero concentrazioni non superiori a $200 Bq/m^3$, si assiste ad un incremento statisticamente significativo del rischio di contrarre la malattia.

Sulla base di queste evidenze scientifiche, si sta sviluppando a livello nazionale ed internazionale un nuovo approccio - a cui Regione Lombardia con questo documento si allinea - finalizzato a ridurre i rischi connessi all'esposizione al gas radon in ambienti confinati. Tale approccio non è più orientato esclusivamente all'abbattimento dei valori più elevati di concentrazione di radon - la cui riduzione puntuale è comunque da perseguire attraverso interventi di bonifica - ma orientato a promuovere interventi finalizzati anche al decremento delle concentrazioni medio/basse di radon - tenendo conto del rapporto costo/benefico - sia attraverso l'applicazione di tecniche di prevenzione *ex ante* (edifici di nuova realizzazione) sia attraverso tecniche prevenzione *ex post* (bonifica su edifici esistenti).

Queste linee guida intendono rappresentare uno strumento operativo per i Comuni, per i progettisti e per i costruttori di edifici e mirano a fornire indicazioni e suggerimenti riguardanti la realizzazione di nuovi edifici radon-resistenti e le azioni per ridurre l'esposizione al gas radon nel caso di edifici esistenti, anche in sinergia con gli interventi finalizzati al risparmio energetico.

Le evidenze scientifiche rilevano l'opportunità di intervenire sin dalla progettazione dell'edificio, attraverso sistemi che prevedano la riduzione sia dell'ingresso del gas radon nell'abitazione che la sua concentrazione negli ambienti chiusi al fine di contenere l'esposizione dei suoi abitanti al gas. Tali interventi possono essere anche realizzati durante interventi di manutenzione straordinaria che prevedano il coinvolgimento dell'interfaccia suolo-edificio.

Le azioni proposte per la mitigazione, se previste *in fase di cantiere*, hanno un impatto economico ancor più limitato rispetto ad opere di bonifica da intraprendere in edifici già ultimati; in ogni caso considerando il rapporto costo/beneficio, sono giustificati anche interventi finalizzati alla riduzione di concentrazioni di radon medio-basse, e non solo alla riduzione dei valori più elevati.

Le indicazioni operative illustrate fanno riferimento ai seguenti documenti:

- Rischio di tumore polmonare attribuibile all'esposizione al radon nelle abitazioni nelle regioni Italiane. Primo rapporto sintetico. CCM - Ministero della Salute. 2010
- Raccomandazione sull'introduzione di sistemi di prevenzione dell'ingresso del radon in tutti gli edifici di nuova costruzione del Sottocomitato Scientifico del progetto CCM "Avvio per Piano Nazionale Radon per la riduzione del rischio di tumore polmonare in Italia". 2008

1.1 Radon e salute

Il radon è un gas nobile radioattivo, incolore ed inodore, derivante dal decadimento radioattivo dell'uranio, presente naturalmente nelle rocce e nei suoli quasi ovunque, con concentrazioni variabili a seconda della tipologia di roccia. Per esempio, rocce come lave, tufi, pozzolane e graniti, essendo più ricche d'uranio possono presentare e rilasciare maggiori quantità di radon rispetto ad altri tipi di rocce.

Essendo il radon un gas nobile, può liberamente muoversi attraverso le porosità del materiale e raggiungere l'aria in superficie. Il grado di emanazione del radon dal suolo non dipende solamente dalla concentrazione dell'uranio nelle rocce, ma anche dalla particolare struttura del terreno stesso. Tanto maggiori sono gli spazi interstiziali presenti nei minerali e le fessurazioni delle rocce che compongono il terreno, tanto più radon sarà liberato nell'aria dal sottosuolo. Nell'aria esterna non raggiunge mai concentrazioni significative e pertanto il rischio di esposizione delle persone è estremamente basso.

Tuttavia se il gas radon entra in un ambiente chiuso, quale un'abitazione o un luogo di lavoro, a causa del limitato ricambio d'aria, questo può raggiungere concentrazioni in aria rilevanti e tali da esporre la popolazione a rischi per la salute.

Come già detto, attualmente gli studi scientifici confermano che il radon è la seconda causa di tumore ai polmoni dopo il fumo per molti paesi del mondo. È inoltre stato verificato che vi è una maggior probabilità di induzione di tumore al polmone per persone che fumano o che hanno fumato in passato, rispetto a coloro che non hanno mai fumato durante la loro vita e in ogni caso, che il radon è la prima causa di tumore al polmone per i non fumatori. In particolare, recenti studi sul tumore al polmone in Europa, Nord America e Asia ne attribuiscono al radon una quota di casi che va dal 3% al 14%. Gli studi indicano che il rischio del tumore al polmone aumenta proporzionalmente con l'aumentare dell'esposizione al radon. Tuttavia, essendo un numero molto alto di persone esposto a concentrazioni medio basse, ne deriva che la maggior parte dei tumori al polmone correlati al radon, sono causati da livelli di concentrazione medio-bassi piuttosto che da alti.

1.2 Stime di rischio

Il rapporto *“Rischio di tumore polmonare attribuibile all'esposizione al radon nelle abitazioni nelle regioni italiane. Primo rapporto sintetico”* elaborato dall'Istituto Superiore di Sanità (ISS) nell'ambito del progetto Centro Controllo Malattie (CCM) Avvio del Piano Nazionale Radon per la riduzione del rischio di tumore polmonare in Italia ha stimato i rischi associati all'esposizione al radon in Italia.

Per la stima del numero di casi di tumore polmonare attribuibili al radon, sono stati utilizzati i seguenti dati:

- Un eccesso di rischio relativo (ERR) del 16% per ogni 100 Bq /m³ di incremento di concentrazione di radon media su un tempo di esposizione di circa 30 anni, come valutato dall'analisi degli studi epidemiologici condotti in Europa (Darby et al, 2005);
- Dati ISTAT del 2002 di mortalità per tumore polmonare;
- Medie regionali di concentrazione di radon nelle abitazioni derivate dall'indagine nazionale sulla radioattività naturale nelle abitazioni (Bochicchio et al, 2005).

Nella Tabella 1 è illustrata la situazione relativa al numero di casi di tumore polmonare per anno (*casi osservati*) nelle Regioni Italiane. L'ISS ha quindi stimato il numero dei casi per anno attribuibili all'esposizione al radon nelle abitazioni e la loro prevalenza rispetto al totale dei casi osservati.

Per la Lombardia, lo studio ISS evidenzia che il 15% dei casi annui osservati di tumore al polmone sia da attribuire all'esposizione a gas radon indoor.

Regione	Casi osservati	Numero di casi stimati			Percentuale dei casi osservati		
		Stima puntuale	Intervallo di confidenza (95%)		Stima puntuale	Intervallo di confidenza (95%)	
Abruzzo	558	49	16	88	9%	3%	16%
Basilicata	219	10	3	19	5%	1%	9%
Calabria	665	26	8	48	4%	1%	7%
Campania	2 822	372	128	642	13%	5%	23%
Emilia - Romagna	2 886	190	62	346	7%	2%	12%
Friuli - Venezia Giulia	775	106	37	182	14%	5%	23%
Lazio	3 121	499	175	841	16%	6%	27%
Liguria	1 212	69	23	128	6%	2%	11%
Lombardia	5 718	862	301	1 464	15%	5%	26%
Marche	764	34	11	63	4%	1%	8%
Molise	108	7	2	13	6%	2%	12%
Piemonte	2 816	280	94	496	10%	3%	18%
Puglia	1 706	131	43	237	8%	3%	14%
Sardegna	746	69	23	124	9%	3%	17%
Sicilia	2 054	109	35	201	5%	2%	10%
Toscana	2 231	159	52	289	7%	2%	13%
Trentino - Alto Adige	401	35	12	62	9%	3%	16%
Umbria	455	39	13	69	8%	3%	15%
Valle d'Aosta	69	5	1	8	7%	2%	12%
Veneto	2 808	238	79	428	8%	3%	15%
Italia	32 134	3 237	1 087	5 730	10%	3%	18%

Tabella 1: Rischio di tumore polmonare attribuibile all'esposizione al radon nelle abitazioni nelle regioni italiane. Fonte ISS

1.3 Inquadramento normativo

Diversi sono i documenti e le raccomandazioni prodotte dagli organismi internazionali, quali l'Organizzazione Mondiale della Sanità (OMS – WHO) e l'International Commission for Radiological Protection (ICRP) che forniscono indicazioni, metodologie e livelli di riferimento per affrontare la problematica del radon indoor, sia per esposizioni residenziali che per esposizioni lavorative.

Un riferimento importante in Europa è costituito dalla raccomandazione della Comunità Europea 90/143/Euratom, che indica il valore di concentrazione in aria oltre cui intraprendere azioni di risanamento per le abitazioni esistenti - pari a 400 Bq/m^3 - e l'obiettivo a cui tendere per le nuove edificazioni pari a 200 Bq/m^3 .

Attualmente è in discussione a livello europeo una revisione della direttiva citata (*2010_02_24_draft_euratom_basic_safety_standards_directive*) che, al momento, indica quali livelli di concentrazione di radon in ambienti chiusi da considerare:

- 200 Bq/m^3 per le nuove abitazione e i nuovi edifici con accesso di pubblico;
- 300 Bq/m^3 per le abitazioni esistenti;
- 300 Bq/m^3 per edifici esistenti con accesso di pubblico, tenuto conto che nel periodo di permanenza la media dell'esposizione non deve superare i 1000 Bq/m^3 .

Per quanto riguarda i luoghi di lavoro, nella proposta di revisione della direttiva, si indica un valore medio annuale di concentrazione pari a 1000 Bq/m^3 ; in Italia, attualmente, il livello di azione per i luoghi di lavoro è definito dal D. Lgs 230/95 che, a differenza di quanto accade per le abitazioni, prevede dall'anno 2000 norme specifiche per la tutela dei lavoratori e della popolazione dall'esposizione al radon negli ambienti di lavoro.

Si rammenta che già nel 1991 Regione Lombardia aveva emanato la circolare n. 103/SAN, che anticipava alcune misure di prevenzione e di cautela nei confronti della esposizione a radon negli ambienti di lavoro interrati e seminterrati.

Il D. Lgs 230/95 ha introdotto la valutazione e il controllo dei livelli di esposizione dei lavoratori alla radioattività naturale, individuando alcune tipologie di luoghi di lavoro quali catacombe, tunnel, sottovie e tutti i luoghi di lavoro sotterranei, nei quali i datori di lavoro hanno l'obbligo di effettuare misure e valutazioni. Il livello di riferimento, espresso come concentrazione media annua di radon in aria, corrisponde a 500 Bq/m^3 , oltre il quale il datore di lavoro deve intervenire con più approfondite valutazioni, anche in relazione ai tempi di permanenza dei lavoratori nei locali indagati, ed eventualmente con azioni di bonifica. Il Decreto citato attribuisce anche compiti alle regioni e province autonome di Trento e Bolzano che devono eseguire una mappatura del territorio e individuare le zone in cui la presenza di radon indoor è più rilevante, nelle quali sarà obbligatorio effettuare misure e interventi in tutti i luoghi di lavoro, anche in superficie. Una prima individuazione delle aree suddette doveva essere effettuata entro il 31 agosto 2005, tuttavia non è stata costituita la commissione interministeriale nazionale che avrebbe dovuto stabilire le linee guida per le metodologie di mappatura ed a definire le modalità di misura della concentrazione di radon indoor.

Le Regioni si sono comunque attivate con campagne di misura nei rispettivi territori e nel 2003 hanno prodotto un documento sulle misure di radon nei luoghi di lavoro sotterranei, che tuttora rappresenta un punto di riferimento per i soggetti interessati (cfr. paragrafo 1.5).

1.4 Il radon in Italia e in Lombardia

In Italia, nel periodo 1989-1991, è stata condotta una campagna di misura del radon indoor su tutto il territorio nazionale, promossa dall'Istituto Superiore di Sanità (ISS) e dall'ENEA DISP – oggi ISPRA, allo scopo di valutare l'esposizione della popolazione al radon all'interno delle abitazioni.

La prima mappatura nazionale 1989 – 1991 (Figura 1) ha portato a stimare una media nazionale di concentrazione di radon indoor pari a 70 Bq/m^3 .

In Lombardia, la media regionale è risultata pari a 116 Bq/m^3 e le maggiori concentrazioni di radon sono state rilevate in provincia di Milano (area nord-est), in provincia di Bergamo e di Sondrio; la prevalenza di abitazioni con concentrazioni di radon superiori a 400 Bq/m^3 è stata stimata essere attorno al 2.5%.

Figura 1: Livelli medi regionali di concentrazione di radon indoor (Bq/m^3) misurati nella campagna nazionale 1989-1991 Fonte: Bochicchio (1994)

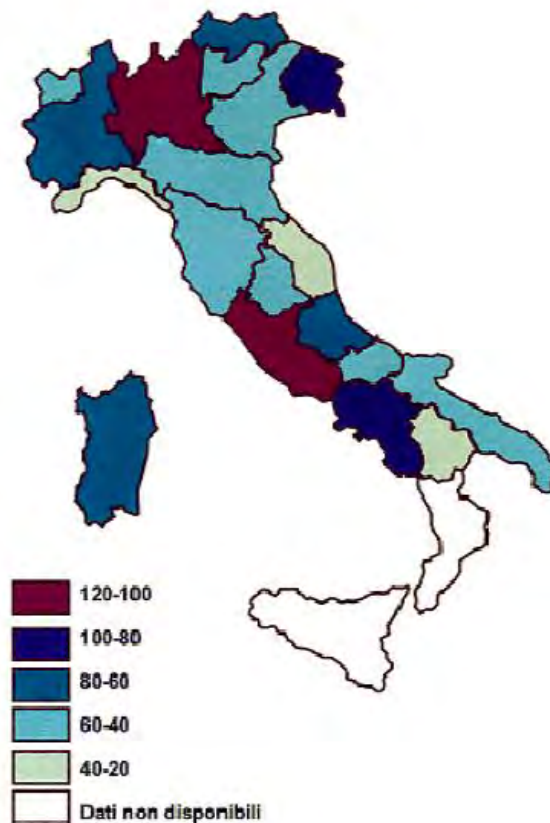

Successivamente, Regione Lombardia ha approfondito, a più riprese, le indagini territoriali (campagne di mappatura e monitoraggio 2003/2004 e 2009/2010) al fine di meglio conoscere la distribuzione del fenomeno sul territorio.

I punti di misura sono stati scelti in modo tale che il campione risultasse il più omogeneo possibile e, nello specifico, si è stabilito di scegliere per le rilevazioni, solo locali posti al piano terreno, adibiti ad abitazione, collocati in edifici costruiti o ristrutturati dopo il 1970, preferibilmente con cantina o vespaio sottostante e con volumetrie non superiori a 300 m^3 . Le misurazioni sono state effettuate impiegando una tecnica *long-term* mediante i rilevatori a tracce di tipo CR-39, posizionati nei punti di interesse per due semestri consecutivi.

Dalle elaborazioni dei dati di concentrazioni medie annuali di radon nei 3650 locali in cui sono state effettuate le misurazioni è risultato che:

- ✓ la distribuzione del radon nelle abitazioni lombarde è disomogenea: i valori più alti si registrano in zone situate nella fascia nord della regione, nelle province di Sondrio, Bergamo, Varese, Lecco, Como e Brescia, mentre nell'area della pianura padana la presenza di radon è molto bassa;
- ✓ i valori medi annuali di concentrazione di radon nelle abitazioni sono risultati compresi nell'intervallo $9 - 1796 \text{ Bq/m}^3$; la media aritmetica regionale è di 124 Bq/m^3 ,
- ✓ il 15 % dei locali indagati presenta valori superiori a 200 Bq/m^3 e il 4,3% (pari a 160 locali) presenta valori superiori a 400 Bq/m^3 ;

I risultati sono complessivamente coerenti con quelli dell'indagine nazionale svoltasi nel 1989-1991.

Considerando i risultati di un'ulteriore indagine svoltasi negli anni 2009-2010 e di tutte le indagini precedenti e omogenee per modalità e tipologia, sono state effettuate elaborazioni allo scopo di ottenere delle mappe di previsione della concentrazione di radon indoor al piano terra.

A questo scopo è stato utilizzato un approccio di tipo geostatistico e di previsione spaziale che permette di prevedere il valore di concentrazione di radon indoor in un punto dove non sia stata effettuata la misurazione, tenendo conto dei dati a disposizione, della correlazione presente e della caratterizzazione geologica del territorio.

Viene di seguito presentata (Figura 2) la mappa della Regione Lombardia ottenuta con l'approccio sopra descritto, che mostra in continuo l'andamento medio della concentrazione di radon indoor al piano terra.

Da osservare che i valori di concentrazione più bassi si trovano nella parte meridionale della regione, costituita da litologie come morene e depositi fini; valori medio alti si osservano invece nella fascia di transizione tra la Pianura Padana e la parte di montagna, caratterizzata da depositi alluvionali molto permeabili, che proprio per questa caratteristica permettono maggiori fuoriuscite di radon dal suolo.

Occorre tuttavia sottolineare che la concentrazione di radon indoor, oltre che dalle caratteristiche geomorfologiche del sottosuolo, è strettamente dipendente dalle caratteristiche costruttive, dai materiali utilizzati, dalle modalità di aerazione e ventilazione, nonché dalle abitudini di utilizzo della singola unità immobiliare. Anche questi fattori devono pertanto essere presi in considerazione per avere un quadro completo che consenta di valutare a priori la possibilità di riscontrare valori elevati di concentrazione di radon indoor, in una specifica unità immobiliare.

Figura 2: Mappa dell'andamento medio della concentrazione di radon indoor al piano terra ottenuta con l'approccio previsionale geostatistico (i valori sono espressi in Bq/m³)

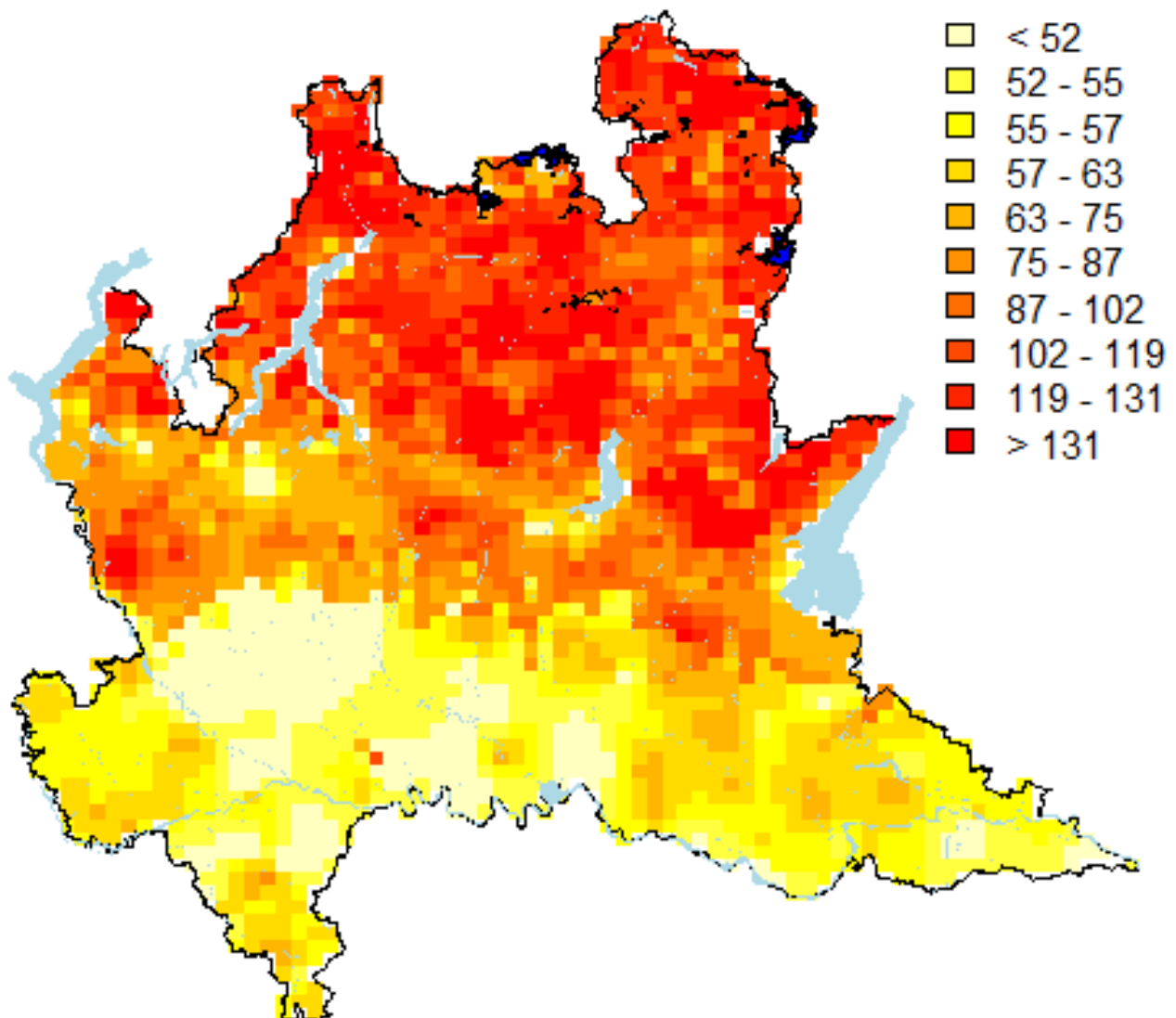

1.5 Come si misura il radon indoor

Le misure di concentrazione di radon in aria indoor sono essenziali per valutare l'esposizione delle persone che frequentano o abitano i locali; tali misurazioni sono relativamente semplici da realizzare, ma devono essere realizzati secondo protocolli standardizzati affinché i risultati siano affidabili, confrontabili e riproducibili.

Una indicazione in tale senso, che può essere presa a riferimento, è fornita dalle "Linee guida per le misure di concentrazione di radon in aria nei luoghi di lavoro sotterranei", (adottate dal Coordinamento delle Regioni e delle Province autonome di Trento e Bolzano nel febbraio 2003) che illustra le modalità di esecuzione delle misure annuali nei luoghi di lavoro previste dal D. Lgs 241/00.

Tale documento fornisce inoltre alcune indicazioni sugli "organismi idoneamente attrezzati", cioè gli enti, privati o pubblici, ai quali può essere affidata l'esecuzione di misure di radon indoor; a garanzia della capacità tecnica di tali enti è consigliabile pertanto richiedere documentazione attestante la taratura periodica della strumentazione utilizzata e l'esecuzione di controlli di qualità, nonché la partecipazione a circuiti di interconfronto comprovanti l'esito positivo.

E' necessario seguire alcuni criteri al fine di misurare la concentrazione di gas radon in ambienti chiusi ed adibiti ad attività con permanenza continua di persone (es. strutture sanitarie socio sanitarie, scuole di ogni ordine e grado, edifici residenziali, luoghi di lavoro anche non soggetti agli obblighi del D.Lgs. 241/00) e conseguentemente valutare la necessità/opportunità per avviare soluzioni tecniche per ridurre la concentrazione di radon.

Le tipologie disponibili sono i rivelatori a tracce, gli elettretti, i rivelatori a carbone attivo, i rivelatori ad integrazione elettronica e il monitor in continuo che si differenziano per il tipo di informazione fornita: alcuni rivelatori misurano la concentrazione media di radon del periodo misurato, altri permettono di monitorare l'andamento temporale della concentrazione di radon, in genere su tempi più limitati.

Una distinzione tra le tipologie si basa sulla durata della misurazione: si definiscono *short term*, cioè a breve termine, le rilevazioni che effettuano misure di qualche giorno e *long term* quelle su lungo periodo (almeno qualche mese).

Le misure *short-term* sono adatte a dare una prima e immediata indicazione sulla concentrazione di gas presente in un ambiente, con il limite che tale concentrazione si riferisce al solo periodo di effettuazione della misura e quindi fortemente influenzata dai numerosi parametri, soprattutto meteorologici e stagionali; si dovrebbe infatti evitare di eseguire misure di questo tipo in condizioni particolari (per es. in presenza di forte vento, piogge intense e prolungate, ghiaccio...). Questo tipo di misurazione deve comunque essere eseguita generalmente in condizioni peggiorative, con riduzione di ricambi d'aria e degli accessi ai locali, in modo da consentire la rilevazione delle concentrazioni massime presenti. Le misure *short-term* sono utili quando si vuole conoscere l'efficacia di interventi di mitigazione con misure *ex ante* ed *ex post* e quelle effettuate con monitor in continuo sono utilmente impiegate per fornire informazioni quantitative e di efficacia sulle variazioni temporali delle concentrazioni di radon in un ambiente quando siano stati attivati sistemi di ricambio d'aria che necessitano di temporizzazione.

Le misurazioni a lungo termine, eseguite in normali condizioni di utilizzo e di ventilazione dei locali, sono quelle più adatte a determinare la concentrazione di radon presente in un ambiente.

Per valutare la concentrazione media annua di radon in un locale, è preferibile quindi eseguire due misure semestrali consecutive, una in periodo invernale ed una in periodo estivo al fine di tener conto della variabilità stagionale e delle diverse condizioni meteorologiche.

La scelta del metodo di misura deve quindi essere fatta in funzione dell'obiettivo, del tipo di informazione desiderata e del tempo a disposizione.

In Tabella 2 vengono indicate le principali tipologie dei dispositivi in uso per la misura della concentrazione di radon e le loro caratteristiche; la Tabella 3 fornisce ulteriori informazioni circa gli utilizzi di tali dispositivi.

Tabella 2 – Rivelatori di gas radon in aria e loro caratteristiche

Rivelatore	Tipo	Durata tipica del campionamento	Costo stimato/misura
1) a tracce	passivo	3- 6 mesi	da 20 a 70 euro
2) a carbone attivo	passivo	2-7 giorni	da 20 a 70 euro
3) elettretre	passivo	5 giorni - 1 anno	da 70 euro
4) ad integrazione elettronica	attivo	2 giorni – anni	circa 300 euro
5) monitor in continuo	attivo	1 ora – anni	da 120 euro

Tabella 3 - Principali metodi e dispositivi in uso per misure di radon in ambienti residenziali (fonte OMS)

Obiettivo	Tipo di misura	Dispositivo
Test preliminare	Campionamento breve	5 3 2
Valutazione dell'esposizione	Campionamento di lunga durata/integrazione nel tempo	1 3 5 4
Controllo durante e dopo azioni di risanamento	Monitoraggio in continuo	5

2. IL RADON NEGLI EDIFICI

2.1 Meccanismi di ingresso

La principale sorgente di radon negli edifici è il suolo, in particolare nelle aree in cui si sono riscontrati valori di concentrazioni elevati negli edifici.

Spesso lo strato superiore del terreno è scarsamente permeabile costituendo una barriera per la risalita del radon nell'edificio, tuttavia la penetrazione delle fondamenta nel terreno può creare canali privilegiati di ingresso del gas all'interno degli edifici.

La risalita del gas radon dal suolo verso l'interno dell'edificio avviene per effetto della lieve depressione, causata essenzialmente dalla differenza di temperatura tra interno ed esterno dell'edificio, in cui viene a trovarsi l'interno dell'edificio rispetto all'esterno per fenomeni quali l'"effetto camino" (Figura 3) e l'"effetto vento" (Figura 4); tale depressione provoca un "risucchio" dell'aria esterna, anche dal suolo, verso l'interno dell'edificio.

Il fenomeno è più significativo quanto maggiore è la differenza di temperatura tra interno ed esterno dell'edificio.

La differenza di pressione può essere amplificata dalla presenza di venti forti e persistenti, i quali investendo l'edificio direzionalmente, possono creare forti pressioni sulle pareti investite e depressioni su quelle non investite, accentuando il "richiamo" di aria dal suolo verso l'interno dell'edificio ("effetto vento").

A causa della dipendenza dalle differenze di temperatura e di velocità dell'aria, la concentrazione di radon indoor è variabile a seconda delle condizioni meteorologiche e può presentare sensibili variazioni sia giornaliere che stagionali.

Figura 3: effetto camino



Figura 4: effetto vento



Il radon tende a diminuire rapidamente con l'aumento della distanza degli ambienti abitati dal suolo; si avranno quindi normalmente concentrazioni di gas radon più elevati nei locali interrati o seminterrati rispetto locali posti a piani rialzati.

La differenza di pressione può essere inoltre accentuata da fattori quali:

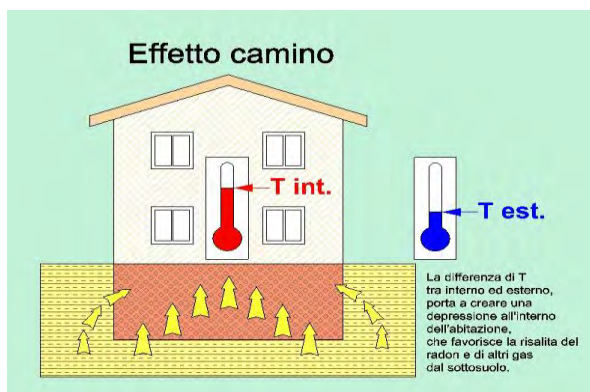
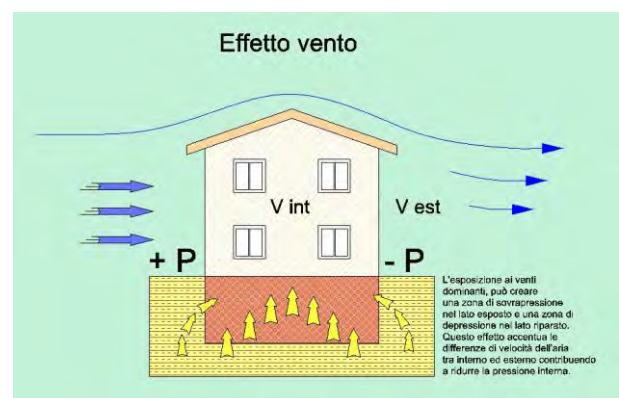
- impianti di aspirazione (cappe delle cucine, aspiratori nei bagni, etc.) senza un sufficiente approvvigionamento di aria dall'esterno;
- presenza di canne fumarie senza prese d'aria esterna;
- mancanza di sigillatura delle tubazioni di servizio.

Figura 5: vie d'accesso per il radon



2.2 I materiali da costruzione

Anche alcuni materiali da costruzione possono essere causa di un significativo incremento delle concentrazioni di gas radon all'interno dell'edificio, a causa del loro contenuto di radionuclidi di origine naturale.

I materiali che possono costituire una sorgente significativa di radon indoor sono quelli caratterizzati da un elevato contenuto di Radio- 226 (precursore del radon) e da un'elevata permeabilità al gas.

La Commissione Europea ha emanato un documento "Radiological Protection Principles Concerning the Natural Radioactivity of Building Materials" che indica che i materiali da costruzione non dovrebbero contribuire al superamento di concentrazione di gas radon pari a 200 Bq/m^3 negli edifici.

Numerosi sono gli studi che hanno approfondito tale tematica; le misurazioni del contenuto di Radio - 226 nei materiali lapidei italiani hanno mostrato valori di attività specifica che vanno da meno di 1 Bq/kg a qualche centinaio di Bq/kg . In campioni di tipo sedimentario, come i travertini, si sono riscontrate le concentrazioni più basse, invece valori più elevati sono stati osservati nei graniti e nelle sieniti ($250\text{-}350 \text{ Bq/kg}$ di Radio 226).

Un recente studio italiano ha misurato la radioattività naturale di circa 80 campioni di materiali da costruzione comunemente usati in Italia; da tale rilevazione è emerso che sono numerosi i materiali che hanno un indice di rischio eccedente i valori di riferimento indicati dalla Commissione Europea. Tale indice di rischio è tuttavia da correlare alle proprietà del materiale ed al suo uso; lo studio infatti ha evidenziato che i materiali basaltici e i composti ceramici avevano valori di emanazione di radon più elevati rispetto ad altri materiali con i medesimi indici di rischio.

Un più recente studio condotto a livello europeo ha determinato i livelli di radioattività naturale di materiali edilizi provenienti da numerosi paesi europei ed ha valutato che numerosi sono quelli che superano i valori indicati dalla Commissione Europea; le misurazioni confermano una elevata concentrazione di radionuclidi naturali nelle pietre di origine vulcanica e di origine metamorfica.

2.3 Caratteristiche dell'edificio e rischio radon

I principali punti attraverso i quali l'aria carica di gas radon riesce a penetrare dal suolo nell'edificio sono le aperture, le fessurazioni, i giunti o le superfici particolarmente permeabili.

A parità di presenza di radon nel suolo e di differenza di pressione interno – esterno, l'effettiva concentrazione del gas radon è fortemente influenzata dalle caratteristiche tecniche dell'abitazione così come dalle sue caratteristiche di fruizione e di gestione (Tabella 4).

Tabella 4: fattori che facilitano la presenza di radon indoor

Caratteristiche dell'edificio che aumentano la probabilità di ingresso di radon	
Scavo di fondazione	- effettuato minando la roccia - in area di riempimento, su ghiaia o sabbia - in terreni di fondazione con crepe o molto permeabili, anche se al di fuori delle aree a rischio radon
Attacco a terra	- contatto diretto del primo solaio e/o di alcune pareti con il terreno - mancanza di vespaio areato
Superfici permeabili	- pavimenti naturali in terra battuta, ciotoli, ecc. - solai in legno - pareti in forati - muratura in pietrisco
Punti di infiltrazione	- fori di passaggio cavi e tubazioni - giunti o fessurazioni in pavimenti e pareti - pozzetti ed aperture di controllo - prese elettriche nelle pareti della cantina - camini, montacarichi, etc.
Distribuzione spazi	- locali interrati o seminterrati adibiti ad abitazione - presenza di scale aperte che conducono alla cantina
Fruizione	- nulla o scarsa ventilazione dei locali interrati - scarsa ventilazione dei locali abitati - lunga permanenza in locali interrati o seminterrati

3. TECNICHE DI PREVENZIONE E MITIGAZIONE

Il fattore su cui è più immediato e semplice intervenire per ridurre le esposizioni al gas radon nelle abitazioni è quello legato alla tipologia e alla tecnologia costruttiva dell'edificio.

Le tecniche di controllo dell'inquinamento indoor da gas radon possono essere schematicamente riassunte in:

- **barriere impermeabili** (evitare l'ingresso del radon all'interno degli edifici con membrane a tenuta d'aria);
- **depressione alla base dell'edificio** (intercettare il radon prima che entri all'interno degli edifici aspirandolo per espellerlo poi in atmosfera);
- **pressurizzazione alla base dell'edificio** (deviare il percorso del radon creando delle sovrappressioni sotto l'edificio per allontanare il gas).

Barriere impermeabili

Si tratta di una tecnica applicabile prevalentemente nella nuova edificazione ma adattabile anche in edifici esistenti e consiste nello stendere sull'intera superficie dell'attacco a terra dell'edificio una membrana impermeabile che separi fisicamente l'edificio dal terreno. In questo modo il gas che risalirà dal suolo non potrà penetrare all'interno dell'edificio e devierà verso l'esterno disperdendosi in atmosfera (Figura 6).

E' una tecnica che già viene normalmente eseguita in diversi cantieri allo scopo di evitare risalite dell'umidità capillare dal terreno. Spesso tuttavia la membrana viene posta solo sotto le murature (membrana tagliamuro per evitare il rischio di umidità sulle murature a piano terra) ma per essere efficace anche nei confronti del gas radon deve essere posata su tutta l'area su cui verrà realizzato l'edificio.



Figura 6: una membrana impermeabile antiradon di separazione fra l'attacco a terra e l'edificio è un sistema efficace nei confronti dell'ingresso del radon nelle abitazioni, purché attentamente posata.

In commercio sono disponibili numerose membrane "antiradon"; è opportuno tuttavia evidenziare che anche una membrana impermeabile (bituminosa, PVC, ecc.) fornisce adeguate prestazioni, specie se del tipo "barriera al vapore" e sottolineare che la posa in opera riveste un ruolo determinante sull'efficacia della barriera. Va ricordato infatti che il radon non fuoriesce dal terreno in pressione, ma viene richiamato dalla leggera depressione che si crea all'interno dell'edificio ed è quindi sufficiente ostacolare questo leggero flusso di gas con una barriera sintetica.

Particolare attenzione deve però essere posta alla posa in opera della membrana, evitando qualsiasi tipo di bucatura o lacerazione che potrebbe risultare poco importante nell'arrestare la risalita nell'edificio dell'umidità ma sicuramente più critica per quanto riguarda il radon. Per questo motivo il suggerimento è quello di posare innanzitutto una striscia di membrana al di sotto delle murature portanti facendola risvoltare in parte sul piano orizzontale di calpestio. Una volta completata l'esecuzione delle murature, e poco prima della posa dello strato isolante, oppure del getto del massetto impiantistico o di altro strato di completamento, sarà posata la membrana sull'intera superficie sovrapponendola per una quindicina di centimetri con la parte sporgente della membrana tagliamuro e sigillando o incollando i lembi sovrapposti. In questo modo si limiterà al minimo il calpestamento della membrana e il rischio di rotture (Figura 7).

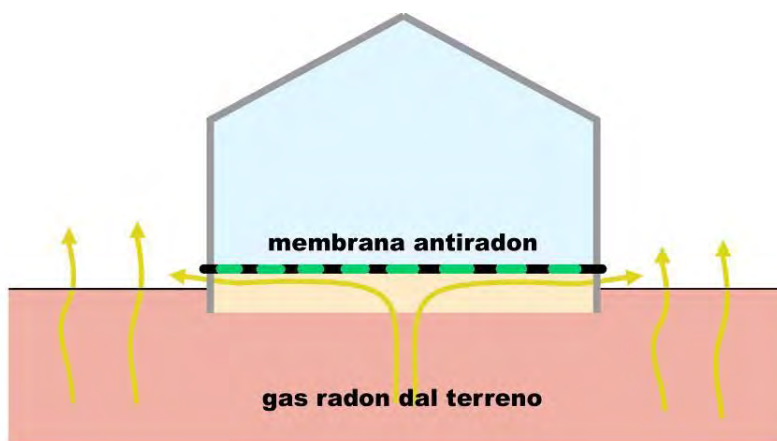

Figura 7: la membrana posta sulla superficie orizzontale andrà sovrapposta per circa 15 cm sulla membrana tagliamuro e sigillata o incollata per una perfetta tenuta all'aria.

Depressione alla base dell'edificio

È una tecnica basata sull'aspirazione del gas prima che possa trovare un percorso verso l'interno dell'edificio e che si realizza creando una depressione d'aria al di sotto o in prossimità dell'edificio tramite un ventilatore di adeguata potenza. Questo sistema di mitigazione può essere realizzato in diversi modi in funzione della tipologia della costruzione (in particolare dell'attacco a terra) e a seconda che si intervenga su edifici esistenti o di nuova costruzione.

I punti di aspirazione, di cui in seguito verranno illustrate le modalità esecutive, possono essere anche più di uno in funzione della dimensione del fabbricato e tenendo conto che, in linea di massima, l'efficacia di questo intervento si esplica all'interno di un raggio di 6-8 metri dal punto di aspirazione.

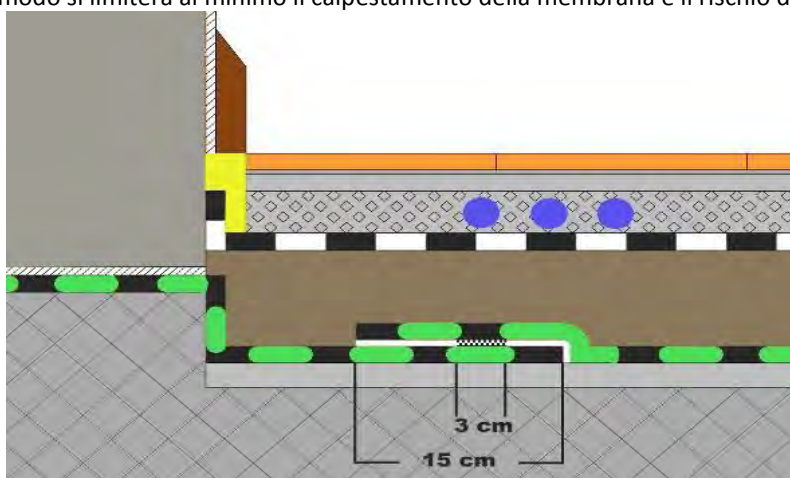
In caso di **edifici esistenti** l'aspirazione che mette in depressione la base dell'edificio può essere effettuata:

- direttamente nel terreno al di sotto o al perimetro dell'edificio in caso di costruzioni il cui solaio a terra poggia direttamente sul terreno senza alcuna intercapedine, vespaio, locale interrato e seminterrato o altri volumi fra locali abitati e terreno. In pratica si tratta di intercettare, con un sistema di aspirazione, le fratture, i vuoti, le

porosità attraverso le quali il gas trova un agevole percorso di risalita e in questi punti creare un risucchio che devii il percorso del gas canalizzandolo verso l'esterno dell'edificio.

Laddove al piano terra siano presenti locali di servizio (autorimesse, cantine, lavanderie) sarà possibile effettuare uno scavo al centro dell'edificio e canalizzare il gas all'esterno (Figura 8).

Se le finiture interne o le destinazioni d'uso non consentono questa tipologia di intervento, il punto di aspirazione può essere applicato nell'immediato perimetro dell'edificio, ovviamente con una minore efficacia nei confronti della superficie dell'edificio e quindi valutando l'opportunità di due o più punti contrapposti di aspirazione (Figura 9);



Figura 8: depressione del sottosuolo sotto l'edificio

Figura 9: depressione del sottosuolo con aspiratore perimetrale

- all'interno di un volume preesistente, per esempio un vespaio, che funge da volume da mettere in depressione e che intercetta ed espelle il gas prima che entri nell'alloggio (Figura 10);

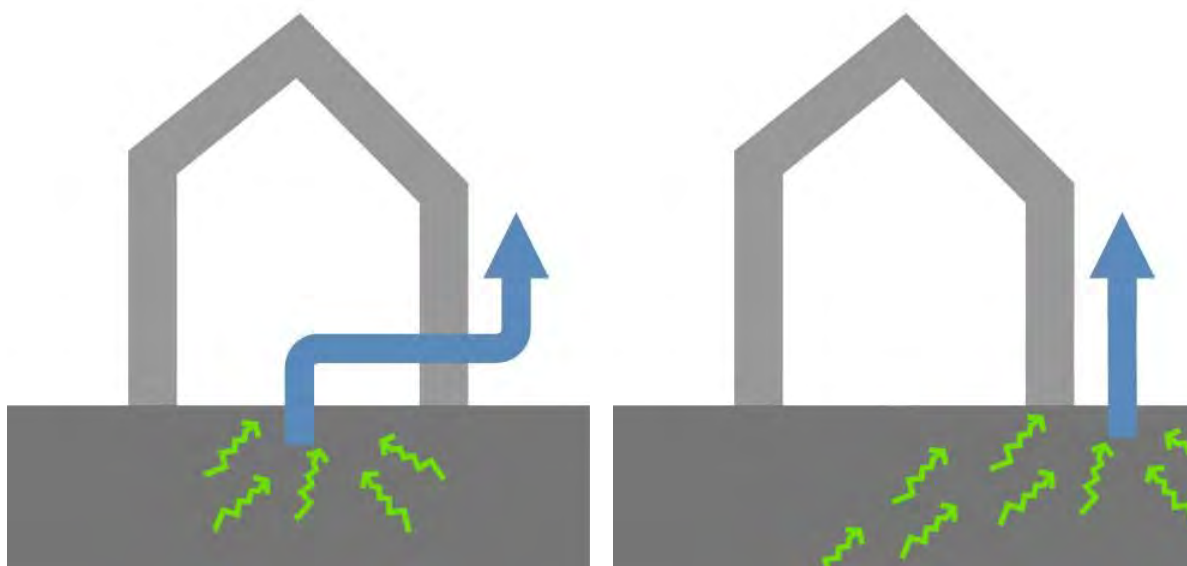

Figura 10: depressione del volume del vespaio

- il volume sul quale intervenire per creare una depressione sotto i locali abitati può anche essere un locale tecnico posto a piano terra, oppure seminterrato o interrato non direttamente destinato ad abitazione ma di utilizzo saltuario (anche giornaliero ma comunque non di soggiorno quotidiano) e che quindi possa essere utilizzato come "locale di sacrificio" da mettere in depressione (Figure 11 e 12). Le aperture di comunicazione con l'appartamento sovrastante dovranno essere munite di porta con guarnizioni a tenuta d'aria.



Figura 11: depressione di un volume tecnico sotto l'edificio

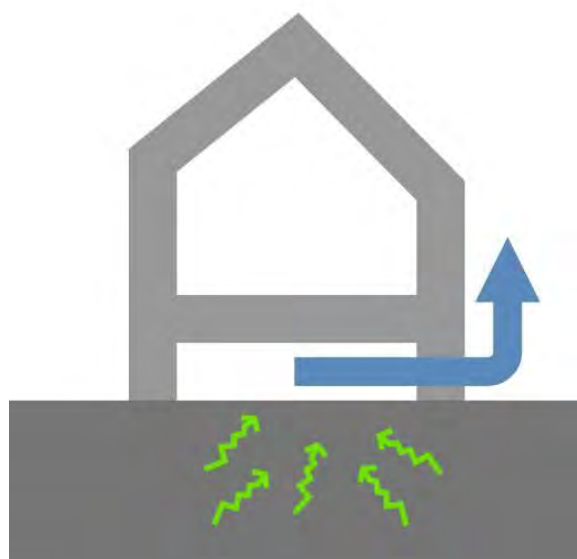

Figura 12: depressione di un volume tecnico alla base dell'edificio

In caso di **edifici di nuova costruzione** l'impianto di aspirazione che mette in depressione la base dell'edificio potrà essere solo predisposto, come già detto, e messo in funzione in caso di esito positivo della presenza del gas radon.

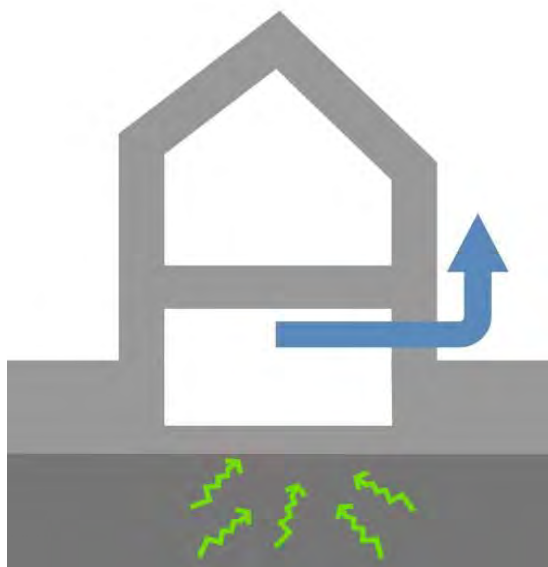
Dato che la maggiore efficacia si ottiene con una aspirazione direttamente sotto l'edificio, le tecniche applicabili sono essenzialmente due:

- posizionare al di sotto dell'edificio un pozzetto di aspirazione collegato a una canalizzazione di evacuazione fino al perimetro dell'edificio (Figura 13). Il pozzetto di aspirazione, o comunque un altro tipo di punto di suzione, dovrà essere collegato a una tubazione, generalmente in pvc, canalizzata all'esterno fuori terra. In caso di necessità (livelli di radon elevati) potrà essere collegato, alla tubazione che raggiunge il perimetro dell'edificio, un sistema elettromeccanico di aspirazione che metterà in depressione il sottosuolo intercettando il flusso di gas;

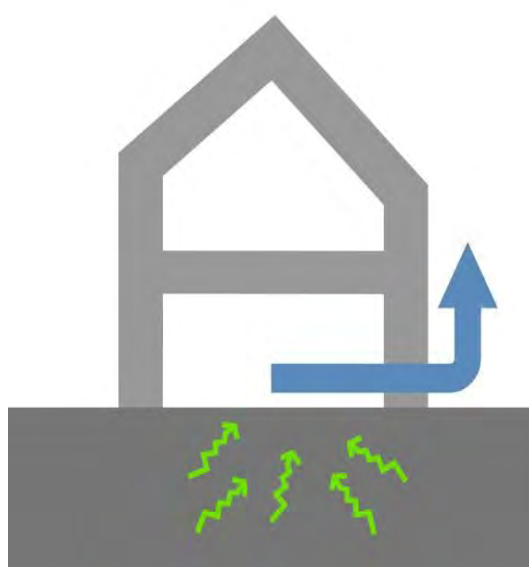

Figura 13: depressione del sottosuolo tramite pozzetto.

- laddove sia previsto un sistema di tubazioni di drenaggio dell'eventuale acqua di falda, il sistema di prevenzione di ingresso del radon potrà essere predisposto semplicemente unendo fra loro queste tubazioni e canalizzando una delle estremità all'esterno fuori terra (Figura 14). Le tubazioni forate dell'impianto di drenaggio fungeranno anche da impianto di aspirazione distribuito al di sotto dell'intera superficie della costruzione evacuando l'acqua di falda nella sezione inferiore e il radon nella parte alta. L'accortezza dovrà essere quella di collegarle a serpentina in modo che un solo punto di aspirazione possa interessare tutta l'area su cui sorge l'edificio. Anche in questo caso l'aspiratore verrà installato solo in caso di verifica della presenza del gas in quantità eccessive prestando attenzione a che non interferisca con l'evacuazione dell'acqua.



Figura 14: depressione del sottosuolo tramite tubazioni drenanti

- In entrambi i casi, trattandosi di nuove costruzioni sarà comunque sempre opportuno e particolarmente funzionale la messa in opera anche di una membrana impermeabile all'interno degli strati che costituiscono l'attacco a terra (Figura 15) che, già di per sé, costituirà un'efficace soluzione.

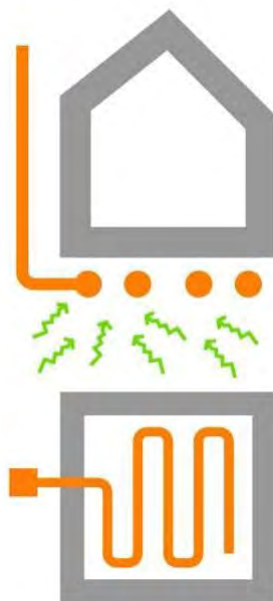

Figura 15: membrana impermeabile antiradon fra il terreno e l'edificio

Pressurizzazione alla base dell'edificio

L'inverso della tecnica precedente consiste nell'insufflare aria al di sotto dell'edificio per creare una zona di sovrappressione. In questo modo si crea un moto d'aria che tendenzialmente contrasta l'effetto risucchio creato dalla casa nei confronti del terreno (per minore pressione interna) e spinge il gas al di fuori del perimetro della costruzione lasciando che si disperda in atmosfera. Il radon, infatti, non esce dal terreno in pressione ma semplicemente per differenza di pressione fra edificio e terreno.

Si tratta quindi della medesima tecnica della depressione nel quale viene semplicemente invertito il flusso del ventilatore sulla canalizzazione.

E' una tecnica prevalentemente adatta al patrimonio edilizio esistente, in quanto nelle nuove costruzioni la predisposizione di una barriera antiradon e di un sistema aspirante fornisce migliori risultati e necessita di un impianto dimensionalmente più limitato e quindi meno costoso e comportante consumi inferiori.

La pressurizzazione può avvenire direttamente nei confronti del terreno oppure di un volume-vespaio sottostante l'edificio (Figura 16);



Figura 16: pressurizzazione del terreno o del vespaio

- è possibile anche creare una pressurizzazione all'interno di un locale posto a piano terra, oppure seminterrato o interrato (Figura 17). In questo caso, potrebbe anche essere un locale abitato e non esclusivamente un locale tecnico, in quanto la pressurizzazione impedisce l'ingresso del gas e la pressione interna non è così elevata da creare disagio agli abitanti. Sicuramente anche in questo caso le aperture di comunicazione del locale dovranno essere munite di porta con guarnizioni a tenuta d'aria, considerando comunque che la sovrappressione non è così elevata da spingere lontano il gas, ma tale da contrastare e invertire la naturale depressione che si crea fra terreno ed edificio;

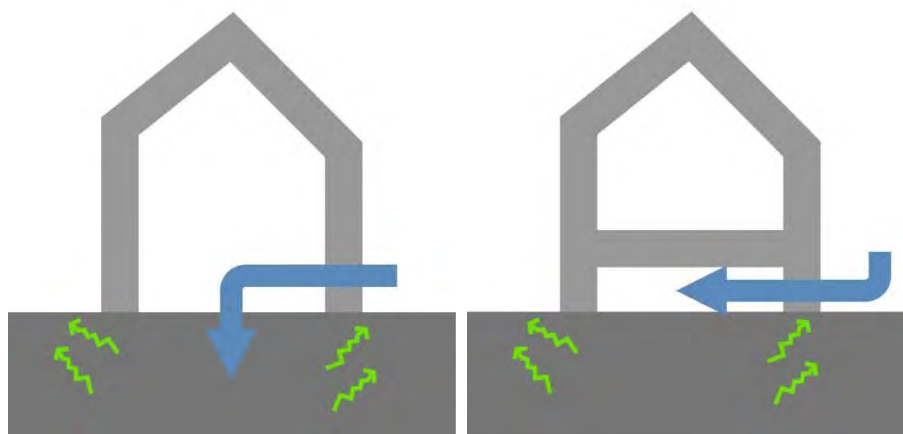

Figura 17: pressurizzazione di un locale tecnico alla base dell'edificio

- non si tratta invece di una soluzione funzionale la pressurizzazione del terreno al perimetro dell'edificio (Figura 18) in quanto, in caso di superfici ampie e/o di planimetrie complesse, il gas spinto lontano dal punto di sovrappressione potrebbe essere incanalato verso l'interno in altri punti dell'edificio. Inoltre i ventilatori necessari potrebbero risultare eccessivamente potenti, rumorosi e soprattutto energivori

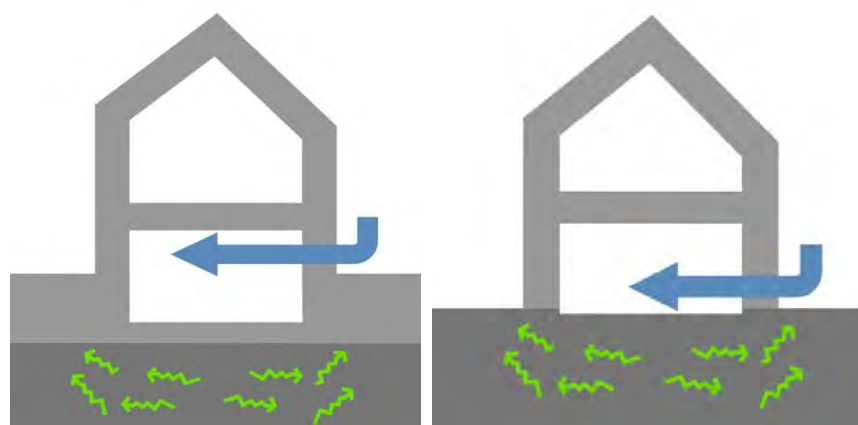

Figura 18: non pressurizzare il terreno al perimetro dell'edificio

Depressione o pressurizzazione ?

Dopo aver visto le due tecniche principali di mitigazione dell'inquinamento indoor da gas radon, fondamentalmente molto simili e anche identiche in alcuni punti per quanto riguarda i sistemi impiantistici da adottare, è possibile fare alcune valutazioni sulla relativa efficacia e sulle opportunità di impiego.

Non è infatti possibile definire a priori quale possa essere la tecnica migliore in quanto difficile, per quanto concerne l'edilizia esistente, conoscere esattamente le tecniche costruttive attraverso le quali è stato realizzato l'attacco a terra, soprattutto nei dettagli delle connessioni, del passaggio degli impianti, nei giunti, ecc., e tantomeno conoscere le caratteristiche geologiche del terreno sottostante.

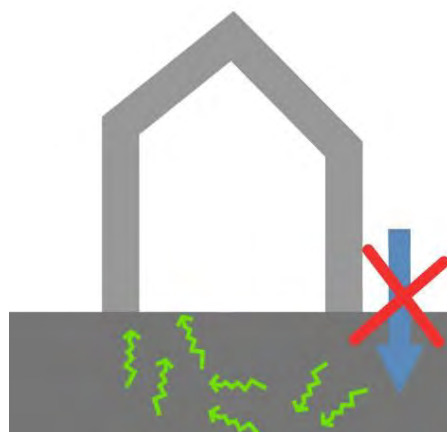
In linea di massima si evidenziano alcuni punti:

- gli impianti di depressurizzazione o pressurizzazione da un punto di vista tecnologico sono i medesimi; la differenza consiste nell'inversione del flusso d'aria. Per questo risulta conveniente adottare delle tipologie di ventilatore che possano essere agevolmente invertiti sulla canalizzazione, oppure, adottare dei ventilatori che consentano, tramite un interruttore, l'inversione del flusso.
- la tecnica della depressione necessita di una tubazione che porti il gas aspirato in quota per disperderlo in atmosfera (Figura 19) ed evitare che rientri dalle finestre sui prospetti. Individuare questo percorso dal punto di aspirazione al tetto dell'edificio, che deve essere piuttosto lineare e poco invasivo dal punto di vista costruttivo ed estetico, è spesso il problema maggiore. Per la tecnica della pressurizzazione invece è sufficiente un punto di aspirazione alla base dell'edificio in prossimità del ventilatore (Figura 20);
- in casi di pressurizzazione il punto di aspirazione dell'aria, posto in prossimità della quota terra, necessita di un'opera di manutenzione e soprattutto di pulizia per evitare che venga parzialmente ostruito (Figura 20). Si tratta di una operazione semplice ma da prevedere e programmare, operazione che invece è assente in caso di depressione;
- la tecnica della pressurizzazione necessita, in linea di massima, di potenze maggiori rispetto alla depressione, e quindi maggiori costi di esercizio oltre ad un probabile aumento dei livelli di rumore;
- nelle nuove costruzioni, potendo più agevolmente prevedere i percorsi delle canalizzazioni soprattutto di evacuazione, si preferisce la depressione in quanto prevede consumi energetici più limitati e maggiore garanzia di efficacia;
- in situazioni con impianti in depressione il radon viene aspirato ed evacuato in punti noti e progettati. Con impianti di pressurizzazione il radon viene deviato su altri percorsi non definiti dal progettista e non noti;
- in caso di interruzione della corrente o rottura dell'impianto la pressurizzazione ostacola comunque, per un certo tempo, l'ingresso del gas che è stato spinto lontano; il fermo dell'impianto di depressione riapre invece immediatamente le vie di ingresso al gas che è nelle vicinanze.

In linea di massima comunque entrambe le soluzioni sono valide, si può ragionevolmente sostenere che la tecnica della depressione raggiunge più agevolmente i risultati di abbattimento delle concentrazioni di gas radon, invece per adottare la tecnica della pressurizzazione è necessaria una maggiore esperienza nel valutare le condizioni di progetto.



Figura 19: evacuazione del gas aspirato in quota oltre la linea di gronda dell'edificio



Figura 20: è necessario mantenere puliti i punti di aspirazione dell'aria

Tipologie di vespaio

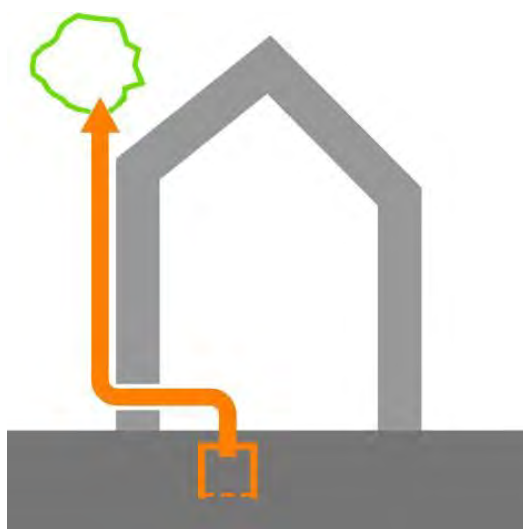
Il termine vespaio viene usato in edilizia per intendere differenti configurazioni dell'attacco a terra e non in maniera propriamente univoca:

- può essere un volume interamente vuoto o riempito parzialmente o totalmente con materiale di varia natura: macerie, terra, ghiaia, ecc.;
- può essere interrato, parzialmente interrato o fuori terra;
- può avere altezze diverse, da un minimo di circa 10 centimetri fino anche a 60-70 centimetri;
- può essere praticabile, nel senso di accessibile per ispezione-manutenzione impianti, verifiche del solaio a terra, ecc. nel caso sia ovviamente vuoto;
- lo scopo principale è quello di separare la casa dall'umidità del terreno e in alcuni Regolamenti Edilizi viene prescritto come soluzione tecnica obbligatoria anche con il nome di "vuoto sanitario", a sottolineare appunto la funzione igienica per il mantenimento di adeguati valori di umidità relativa degli ambienti sovrastanti;
- in alcune tipologie di costruzione può essere assente e l'edificio poggia direttamente con il solaio a terra sul terreno (costruzioni d'epoca di modesto pregio) oppure su platee di fondazione in calcestruzzo (con il medesimo scopo di costituire una barriera all'umidità);

Ai fini della riduzione delle concentrazioni di gas radon, risulta particolarmente utile conoscere l'esistenza e caratteristiche del vespaio in quanto è il principale elemento tecnico sul quale è più agevole intervenire.

Per intervenire sul volume-vespaio si possono adottare tali soluzioni:

- se il vespaio ha un volume completamente vuoto (Figura 21), sono applicabili entrambe le tecniche di depressione e pressurizzazione individuando un punto idoneo al perimetro attraverso il quale forare il muro perimetrale e intercettare il volume;



Figura 21: vespaio sotto l'edificio completamente vuoto

- se il vespaio è strutturalmente realizzato con tavelloni posti sopra muricci in mattoni nei quali siano state lasciate delle aperture che mettano in comunicazioni i diversi comparti (Figura 22), sarà sufficiente individuare un punto idoneo per intercettare il volume;

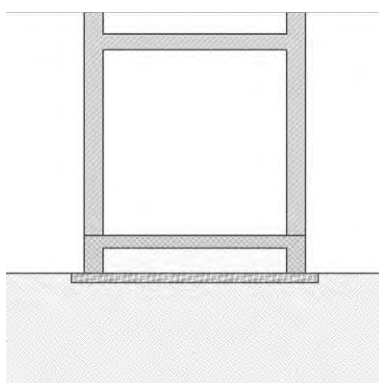

Figura 22: vespaio sotto l'edificio compartimentato aperto

- se il vespaio è realizzato con casseri a perdere in materiale plastico (igloo), ovvero la soluzione costruttiva che realizza un vespaio perfettamente ventilabile, sarà sufficiente individuare un punto di aspirazione che intercetti una sezione libera all'interno di uno dei casseri (Figura 23);

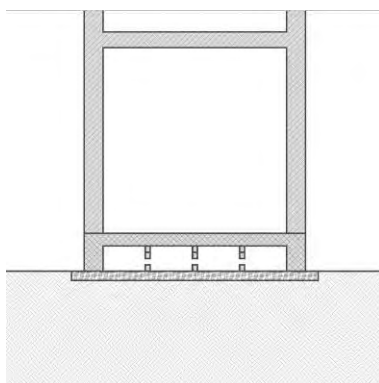

Figura 23: vespaio sotto l'edificio aperto con casseri a perdere in materiale plastico

- se il vespaio è strutturalmente realizzato con tavelloni posti sopra muricci in mattoni nei quali però non siano state lasciate delle aperture che mettano in comunicazioni i diversi comparti (Figura 24), sarà necessario individuare più punti di aspirazione-ventilazione a seconda del numero di compartimentazioni in modo da realizzare un sistema aspirante in ogni volume, con tubazioni poi eventualmente canalizzate al medesimo aspiratore ma che agisca comunque sull'intera superficie. Si tratta di un intervento che può risultare complesso e presentare costi elevati per cui potrà essere considerato come un solaio a terra poggiante direttamente sul terreno. In questo caso andrà anche verificata la presenza di eventuali aperture/crepe/fori nel punto di connessione fra solaio a terra e parete verticale che potrebbero costituire dei punti di ingresso/uscita dell'aria limitando gli effetti dell'impianto.

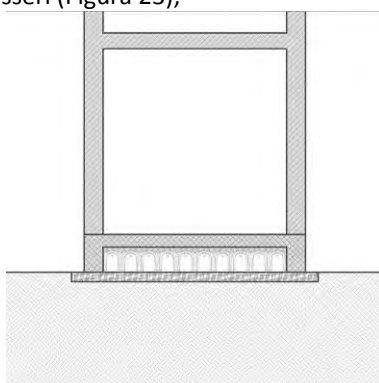

Figura 24: vespaio sotto l'edificio compartimentato chiuso

- se il vespaio è parzialmente o totalmente riempito con materiale di riporto, ghiaia, macerie, ecc. (Figura 25), si potranno adottare le medesime tecniche del vespaio vuoto con particolare attenzione a individuare un buon punto di aspirazione/pressurizzazione nella parte più libera del volume. In questo caso inoltre, avendo un volume di minore dimensione da mettere in depressione/pressione, potrà anche essere utilizzato un ventilatore di potenza ridotta. Trattasi quindi di una situazione favorevole per via dei limitati volumi nel quale però l'aria può circolare e quindi si possono ottenere risultati soddisfacenti con potenze e consumi ridotti.

Se al contrario il volume è stato completamente riempito con materiale compatto (sabbia, macerie miste a residui di leganti, ecc.) ci si dovrà ricondurre alla tipologie del solaio a terra poggiante direttamente sul terreno in quanto, con ogni probabilità, non si potrà avere alcuna circolazione d'aria.

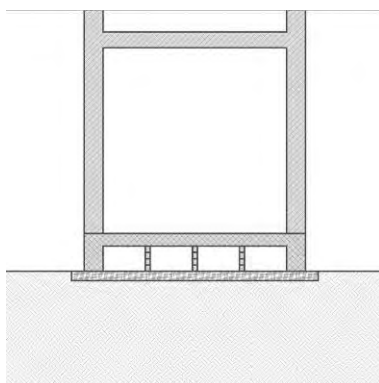

Figura 25: vespaio sotto l'edificio parzialmente o totalmente riempito

La linea separazione del "solaio a terra"

Gli schemi che seguono intendono fornire una prima classificazione delle possibili variabili che intervengono sulla linea che separa il gas dall'uomo (Figura 26).

In alcuni casi possono coesistere un volume-vespaio vuoto o parzialmente riempito sotto gli ambienti abitati, assieme a un secondo volume-vespaio pieno sottostante (interrato, seminterrato, controterra). Importante è quindi definire la linea orizzontale al di sotto della quale possono essere pensati degli interventi di mitigazione dell'ingresso del gas, quella comunemente costituita dall'elemento tecnico "solaio a terra" e inteso come l'elemento tecnico orizzontale più basso che separa gli ambienti abitabili da quelli non abitabili, ancorché eventualmente fruibili (cantine, rimesse, ecc.).

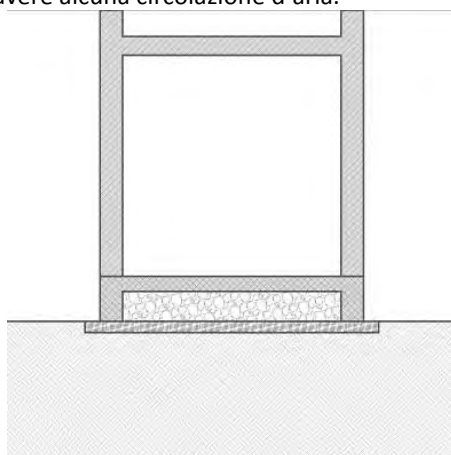

Figura 26: il solaio a terra costituisce la linea di separazione fra volumi abitati e volumi non abitati

Depressurizzare o pressurizzare i vespai ?

In merito alla tecnica più opportuna in funzione della tipologia di solaio, si può partire dal presupposto che la tecnica della pressurizzazione richiede in genere una maggiore potenza dei ventilatori rispetto alla depressione e risente maggiormente delle perdite dovute alla non perfetta tenuta del volume pressurizzato.

E' consigliabile pressurizzare un vespaio libero o con compartimenti comunicanti fra loro laddove le dimensioni volumetriche siano abbastanza contenute e la pianta non particolarmente complessa, in caso contrario è preferibile depressurizzare (Figura 27).



Figura 27: pressurizzare prevalentemente solo i vespai di volume ridotto, altrimenti meglio depressurizzare

I vespai realizzati con casseri a perdere in pvc di solito hanno una buona tenuta all'aria per la loro caratteristica costruttiva. In questo caso quindi le perdite di carico dovute alla tenuta del volume sono più limitate e la tecnica della pressurizzazione può dare dei risultati più interessanti anche per volumi abbastanza ampi (Figura 28). Le connessioni a incastro dei casseri e il successivo getto di completamento in calcestruzzo limitano infatti la permeabilità del sistema soprattutto verso gli ambienti abitati sovrastanti

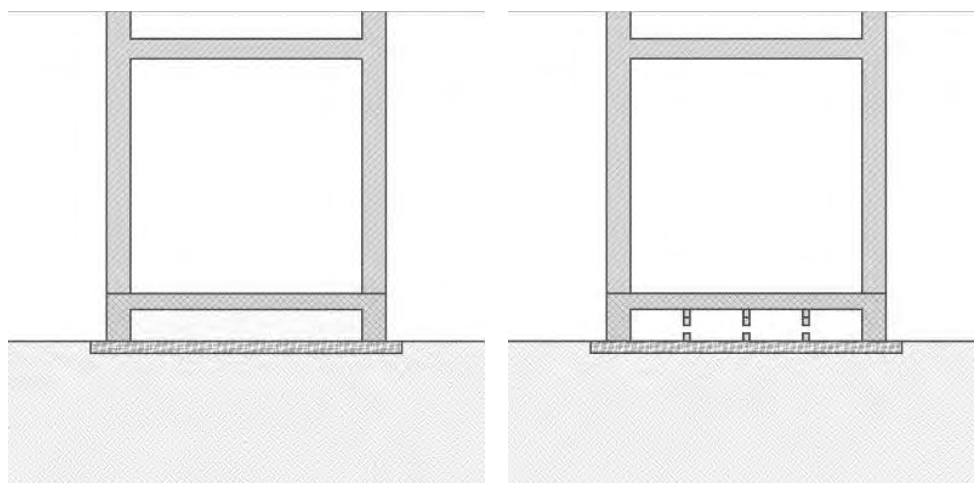

Figura 28: i vespai realizzati con casseri a perdere in materiale plastico hanno una buona tenuta all'aria

Nei vespai a compartimenti chiusi il successo della pressurizzazione è limitato e il rischio di avere dei volumi con pressioni diversificate può essere causa di trasmigrazione del gas da un volume all'altro fino a trovare una strada di ingresso per l'interno dell'edificio; in tali casi è preferibile utilizzare la tecnica della depressurizzazione (Figura 29).

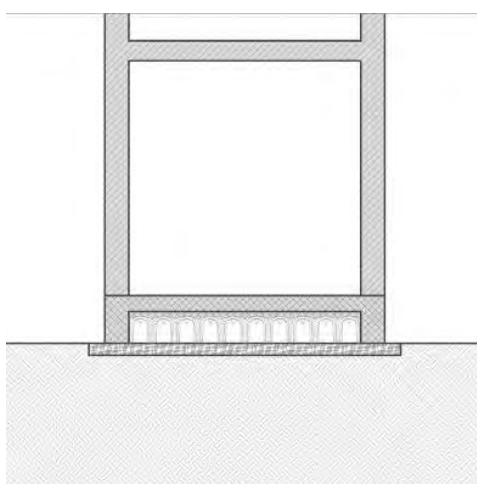

Figura 29: è sempre più opportuno depressurizzare i vespai compartimentati chiusi

Nel caso di un riempimento del vespaio poco poroso (terra, macerie fini e residui di legante, ecc.) senza alcuna lama d'aria nella parte alta entrambe le tecniche possono fallire e quindi è preferibile utilizzare la tecnica per il solaio a terra poggiante direttamente sul terreno (Figura 30).

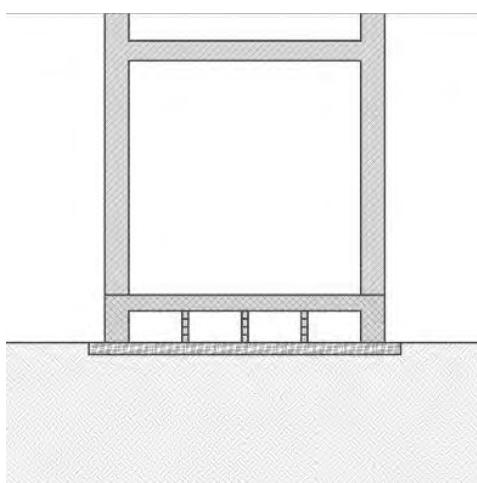

Figura 30: i vespai parzialmente o totalmente riempiti con materiale di riporto o terra possono essere pressurizzati o depressurizzati in funzione del riempimento.

Ventilazione naturale o ventilazione forzata ?

Disponendo di un volume tecnico sotto l'edificio o di un vespaio sufficientemente libero in cui non sono presenti detriti, può essere ipotizzabile in prima istanza ricorrere alla ventilazione naturale realizzando delle bucaure di 100-120 centimetri di diametro alla base perimetrale dell'attacco a terra (Figura 31). Laddove possibile è preferibile realizzare tali bucaure nei prospetti nord e sud con l'accortezza di tenere più alti i fori a sud per una migliore aereazione.

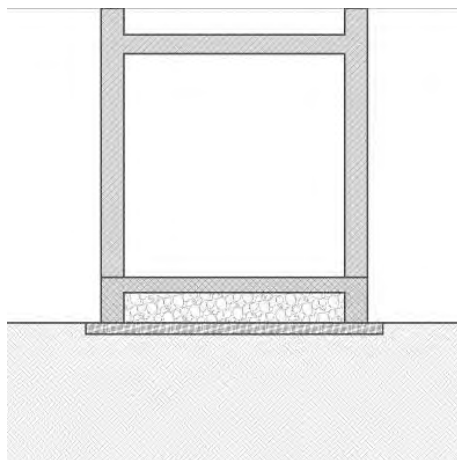

Figura 31: se il volume del vespaio è libero è possibile valutare la possibilità di una ventilazione naturale del volume.

Se i valori di concentrazione del radon ottenuti con questa tecnica non sono soddisfacenti e se desideri evitare l'uso di ventilatori, un sistema per incrementare la ventilazione naturale è quello di portare in quota una tubazione, oltre il cornicione di gronda (Figura 32), che grazie ai venti dominanti e all'effetto Venturi riesca a migliorare l'effetto aspirante.

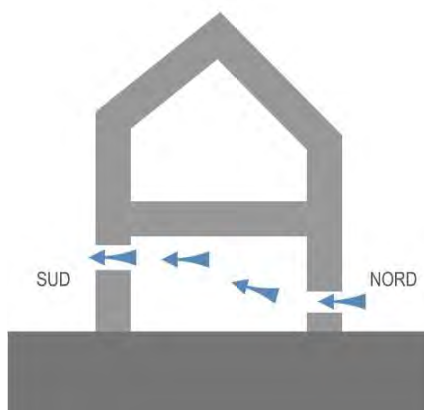

Figura 32: per incrementare la ventilazione naturale di un vespaio vuoto è possibile portare in quota la tubazione di evacuazione per innescare un effetto Venturi.

In mancanza di risultati soddisfacenti anche con questo accorgimento, è opportuno ricorrere alla posa di un ventilatore collegato alle tubazioni esistenti (Figura 33).

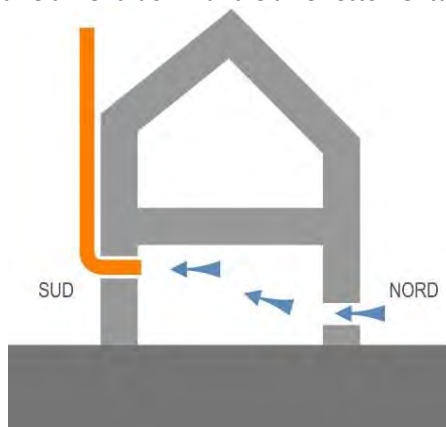

Figura 33: in mancanza di risultati adeguati con la ventilazione naturale sarà necessario utilizzare un ventilatore che potrà essere inserito nella canalizzazione già esistente

In caso di ventilazione naturale è indispensabile mantenere aperte una doppia serie di bucatore contrapposte - di ingresso e di uscita dell'aria (Figura 34) - al fine di intercettare il gas ed espellerlo dai fori di uscita. Nel caso di ventilazione forzata risulta più conveniente sigillare fori di ingresso dell'aria per realizzare una maggiore depressione/pressione nei confronti del terreno; tale modalità è preferibile in caso di pressurizzazione (Figura 35).



Figura 34: in caso di ventilazione naturale dovranno essere presenti bucatore su due lati contrapposti dell'edificio, possibilmente nord-sud.

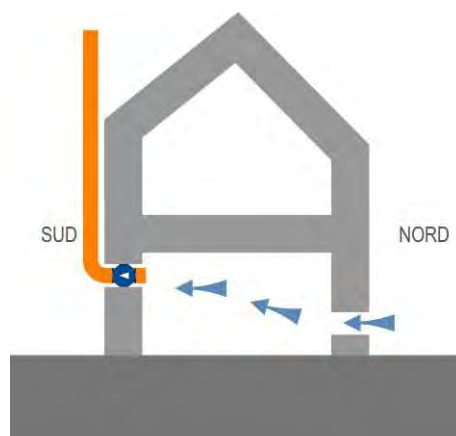

Figura 35: in caso di ventilazione forzata tramite ventilatore dovrà essere presente la sola bocca di aspirazione e chiuse tutte le altre bucatore al perimetro in modo che l'impianto agisca nei confronti del terreno e non sull'ingresso dell'aria dalla bucatore contrapposta.

Temporizzazione degli impianti

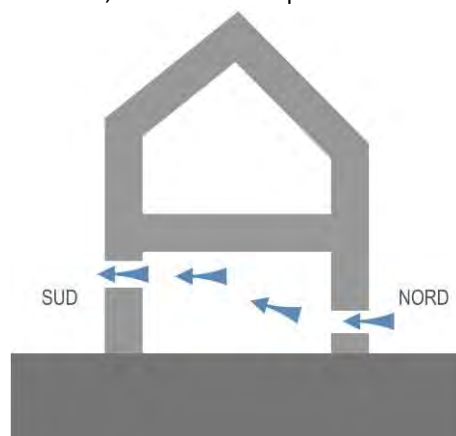
Le potenze dei ventilatori utilizzati per pressurizzare o depressurizzare variano dai 20 ai 120 Watt con portate da 200 a 1000 m³/h, a seconda della tipologia costruttiva, dei livelli di concentrazione del gas e della tecnica costruttiva dell'attacco a terra. In certi casi si tratta di potenze non modeste che possono portare a consumi energetici elevati.

E' possibile anche temporizzare l'uso dei ventilatori in funzione dei livelli di concentrazione del radon indoor e soprattutto in funzione della velocità di discesa della concentrazione di radon dopo l'accensione e della sua velocità di risalita dopo lo spegnimento. Questo tipo di valutazione può essere fatto solo con una strumentazione di misura attiva (Figura 36).

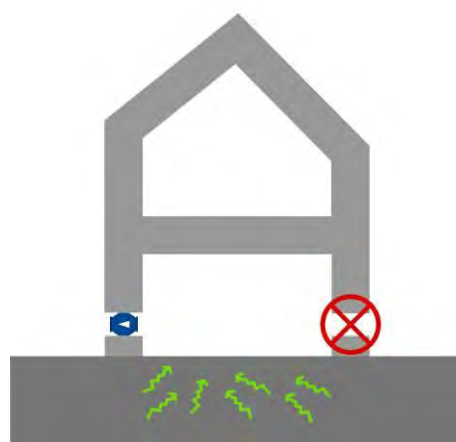

Figura 36: Alcuni strumenti di misurazione attiva della concentrazione di radon

Seguendo un preciso protocollo spento/acceso/spento dei ventilatori, deve essere effettuato un monitoraggio in continuo delle concentrazioni di gas radon. Si propone di seguito un protocollo di misura:

- spento, almeno 9-10 giorni in modo da comprendere un fine settimana
 - acceso, almeno 9-10 giorni in modo da comprendere un fine settimana
 - spento, almeno due giorni (ora fissa)
 - acceso, almeno due giorni (ora fissa)
 - spento, almeno due giorni (ora fissa)
 - acceso, almeno due giorni (ora fissa)
- } in modo da comprendere un fine settimana

In questo modo si ottiene un andamento temporale delle concentrazioni di radon nelle diverse giornate e con ventilatori spenti e accesi (Figura 37), ma soprattutto si ottiene l'informazione circa la velocità di discesa del livello di radon dopo l'accensione e la sua velocità di risalita dopo lo spegnimento dei ventilatori.

La Figura 37 illustra un esempio dove sono visibili le variazioni di concentrazione che si registrano nel fine settimana, periodo durante il quale generalmente si modificano le abitudini di utilizzo degli edifici, e nel periodo diurno e notturno durante il quale gli scambi d'aria fra esterno e interno sono differenti.

Sulla base del monitoraggio temporale sarà quindi possibile valutare l'eventuale temporizzazione dei sistemi di ventilazione. Per esempio, se si tratterà di un edificio scolastico con presenza di personale e di alunni dalle ore 8 alle ore 16, i ventilatori potranno essere accesi dalle ore 06.00 alle ore 16.00 dei giorni in cui vi è attività scolastica, solo nel caso che l'attivazione dei ventilatori mostri significativi decrementi delle concentrazioni di gas radon nelle aule. Tale modalità gestionale consente notevoli risparmi in termini energetici.



Figura 37: un esempio di andamento temporale della concentrazione del gas radon con ventilatori spenti durante il fine settimana in un edificio scolastico

Il problema rumore

Sistemi di ventilazione di una certa potenza possono generare rumori e vibrazioni che, nel tempo, possono diventare particolarmente fastidiosi.

Oltre alla possibilità di temporizzare gli impianti, con eventuale spegnimento nelle ore notturne laddove la concentrazione del gas e la destinazione d'uso dell'edificio lo consenta, un accorgimento opportuno è quello da adottare dei sistemi di fissaggio delle tubazioni e dei ventilatori che attenuino le vibrazioni e ne impediscano il trasferimento alle strutture dell'edificio (Figura 38).

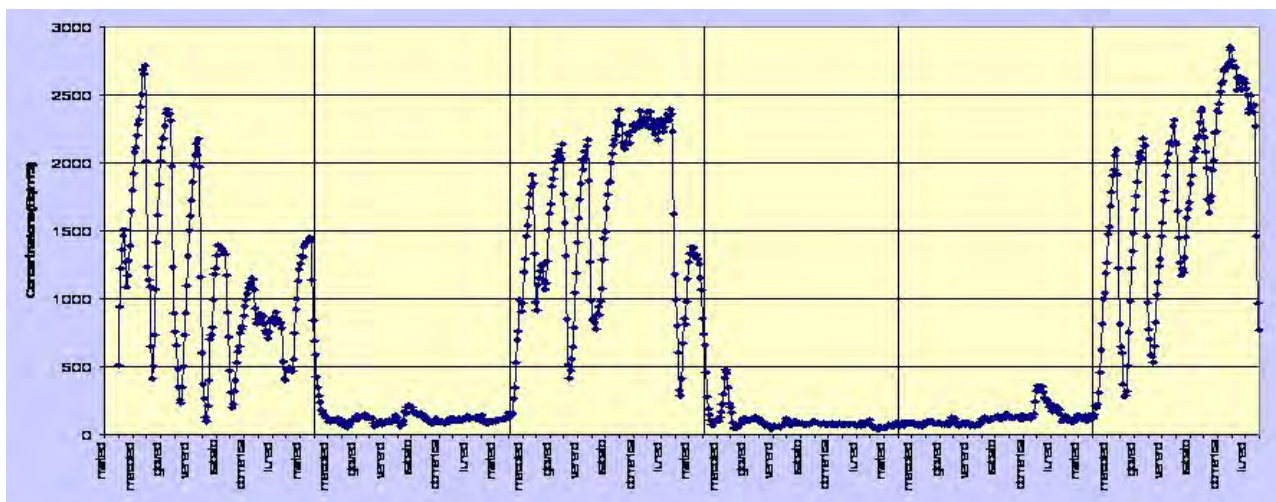
A questo proposito in commercio sono disponibili diversi prodotti che permettono di fissare gli elementi in modo da evitare trasmissione di vibrazioni. E' anche possibile utilizzare sistemi di posa fonoassorbenti e fonoisolanti che consentono di rivestire le tubazioni degli impianti attenuando il rumore proveniente dalla sorgente (ventilatore).



Figura 38: prodotti, materiali e sistemi per il fissaggio degli impianti e limitare la trasmissione di rumore e vibrazioni alle strutture dell'edificio.

TECNICHE DI PREVENZIONE E MITIGAZIONE - SCHEDE

Negli schemi che seguono sono sintetizzate alcune soluzioni funzionali che rispecchiano modalità di intervento per la bonifica di edifici esistenti e la prevenzione delle nuove costruzioni.

Nei negli schemi grafici delle pagine successive, sono presenti alcune schematizzazioni grafiche interpretabili secondo la legenda che segue:

Tubazione in pvc, diametro normalmente 100-120 millimetri salvo altre esigenze di progetto.

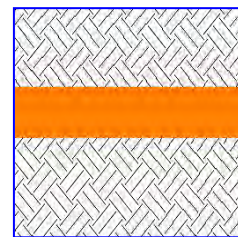

Membrana impermeabile verde/nera (bituminosa, pvc, polietilene, barriera al vapore, antiradon, ecc. in funzione del progetto) stesa sopra lo strato di magrone liscio, livellato e privo di asperità e massetto impiantistico superiore (o altro strato di completamento).

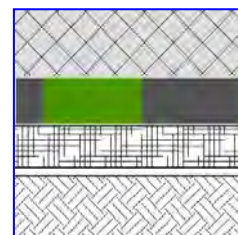

Pozzetto (in calcestruzzo, plastica, polietilene, ecc.) di dimensioni circa (50 x 50 x 50) centimetri aperto nella parte inferiore e posato su uno strato di ghiaia grossa di 10-12 centimetri di spessore.

E' possibile impiegare anche un normale pozzetto in calcestruzzo "ribaltato", ossia con la faccia aperta verso il basso.

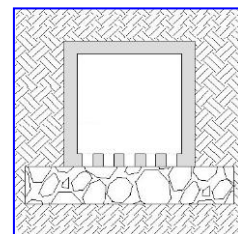

Pozzetto (in calcestruzzo, plastica, polietilene, ecc.) di dimensioni circa 50 x 50 x 50 centimetri e comunque idoneo ad alloggiare il ventilatore di progetto.

La tubazione in pvc potrà essere canalizzata su qualsiasi faccia del pozzetto in funzione del percorso previsto. Il coperchio del pozzetto nella parte superiore consentirà la messa in opera dell'impianto e la sua manutenzione. Andrà predisposto l'allacciamento elettrico.

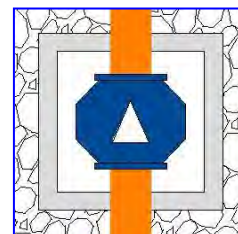

Tubazioni drenanti (calcestruzzo, pvc, ecc.) presenti normalmente sotto le fondazioni di alcuni edifici per il drenaggio e l'allontanamento di eventuale acqua di falda in caso di risalita.

Il collegamento di queste tubazioni fra loro, nel momento della posa, consente di trasformarle in un sistema aspirante, laddove si verifichi la presenza eccessiva di radon, collegando una estremità a un ventilatore.

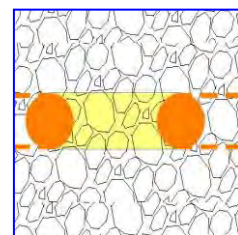

Tubazione in pvc, diametro normalmente 100-120 millimetri, salvo altre esigenze di progetto, all'estremità superiore collegata al ventilatore e destinata ad aspirare il radon nel terreno.

E' aperta all'estremità inferiore e presenta una serie di bucazioni del diametro di 25-30 millimetri sul perimetro. E' avvolta e protetta da un tessuto-non-tessuto per evitare che il materiale di riempimento dello scavo, ghiaia di grossa pezzatura, penetri nella tubazione.



Figura 39: tecniche di prevenzione e mitigazione

scheda riassuntiva: depressione – pressurizzazione del sottosuolo

L'ingresso del radon può essere controllato:

- **aspirando** l'aria dal **terreno** sotto l'edificio, intercettando il gas ed evacuandolo in atmosfera prima che entri negli ambienti;
- **insufflando** aria nel **terreno** al di sotto dell'edificio per creare una zona di sovrappressione che contrasti l'effetto risucchio creato dalla casa e spinga il gas al di fuori del perimetro della costruzione lasciando che si disperda in atmosfera.

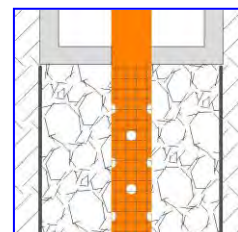
In entrambi i casi è possibile impiegare un pozzetto oppure un tubo forato e collocare il ventilatore in un pozzetto autonomo lontano dal punto di aspirazione o all'interno del pozzetto di aspirazione.



Figura 40: tecniche di prevenzione e mitigazione

scheda riassuntiva: depressione – pressurizzazione dei volumi alla base dell'edificio

L'ingresso del radon può essere controllato:

- **aspirando** l'aria dal **vespaio** o da locali tecnici (fuori terra, seminterrati o interrati) sotto l'edificio, intercettando il gas ed evacuandolo in atmosfera prima che entri negli ambienti superiori;
- **insufflando** aria all'interno del **vespaio** o nei locali tecnici al di sotto dell'edificio per creare un volume in sovrappressione che impedisca al gas di uscire dal terreno e lo respinga al di fuori del perimetro dell'edificio.

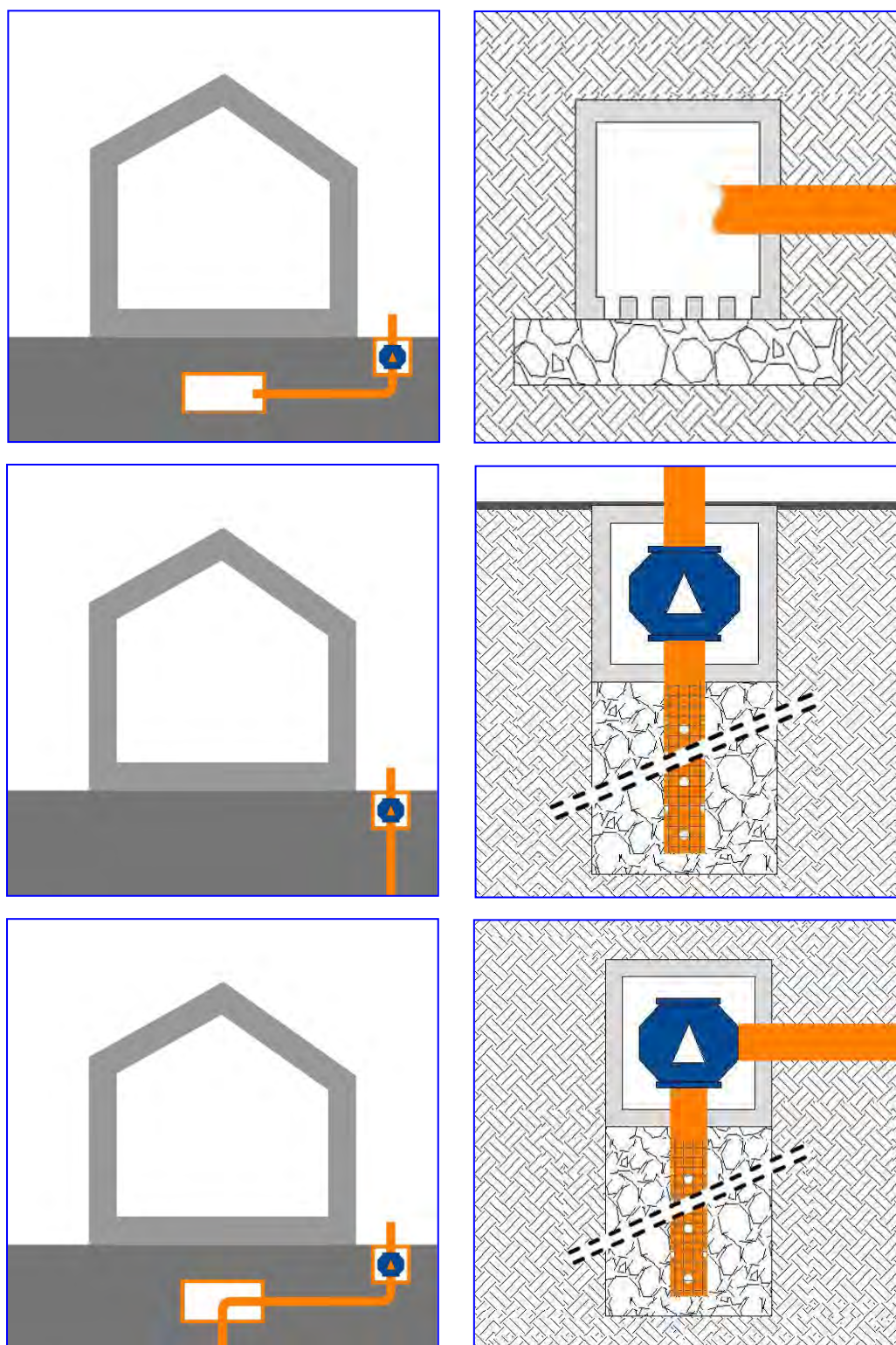
Il vespaio o il locale tecnico fanno le veci di un pozzetto.

Il percorso di evacuazione del radon, in caso di impianto di aspirazione/depressione, può essere esterno o interno all'edificio in ragione di aspetti estetici e funzionali.

Nel caso di percorso interno il ventilatore andrà sempre posizionato verso l'estremità alta per mantenere l'intero condotto in depressione ed evitare rischi di perdite.



Figura 41: prevenzione nuova edificazione ventilazione naturale o meccanica tramite pozzetto centrale e membrana impermeabile

In interventi di nuova edificazione risulta particolarmente semplice e poco oneroso predisporre un pozzetto al di sotto dell'edificio, subito prima del getto di magrone (o più pozzetti in funzione della superficie dell'edificio considerando che ogni punto di ventilazione agisce normalmente in un'area di circa 8 metri di diametro).

Il pozzetto è forato nella parte inferiore e poggia su uno strato di circa 10-12 centimetri di ghiaia grossa.

E' collegato a un secondo pozzetto situato al perimetro dell'edificio tramite una tubazione in pvc di almeno 100-120 millimetri di diametro. Questo secondo pozzetto viene chiuso con il proprio coperchio alla medesima quota del terreno, e quindi a vista, oppure leggermente interrato sotto un modesto spessore di terra restando comunque accessibile in caso di necessità. Lo scavo per la messa in opera di questo pozzetto potrà eventualmente essere riempito con ghiaia, terra, ecc.

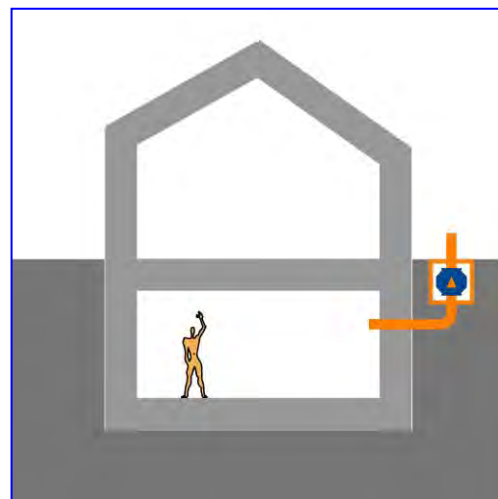
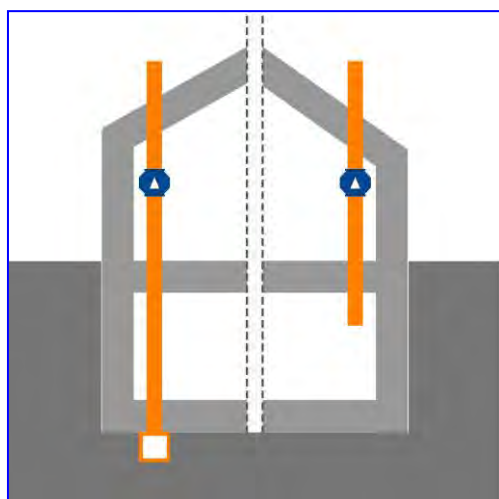
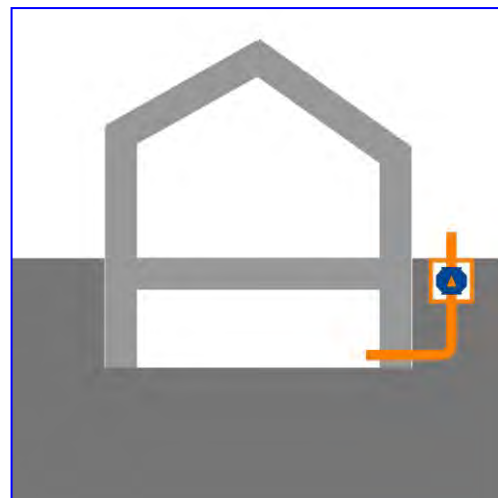
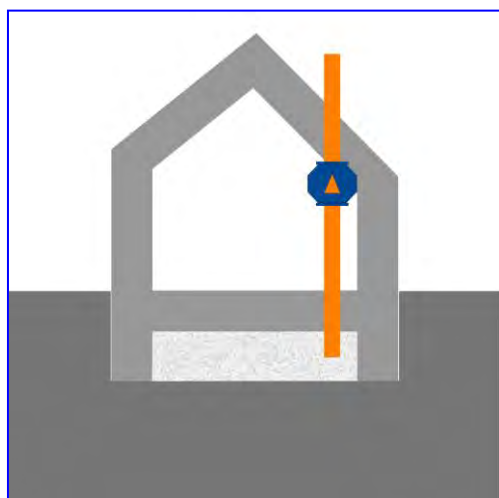
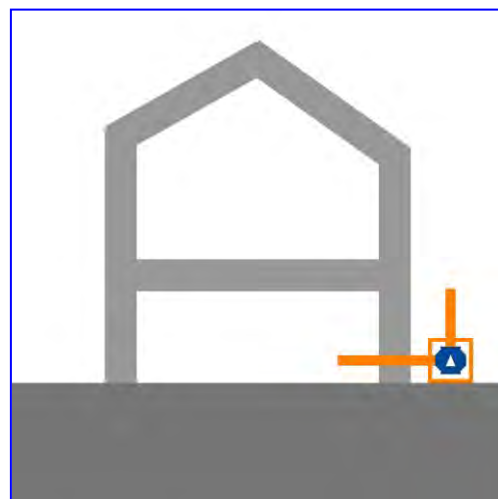
Una volta conclusa la costruzione verranno eseguite delle misure per valutare il livello del radon eventualmente presente nell'abitazione. Laddove la concentrazione risulti estremamente bassa anche in relazione agli usi previsti, l'impianto predisposto potrà non essere attivato. In caso di concentrazioni elevate, il secondo pozzetto al perimetro verrà invece aperto e servirà per l'alloggiamento di un ventilatore per la depressione/pressurizzazione del terreno sotto l'edificio tramite la canalizzazione predisposta e collegata al pozzetto aspirante sotto la casa.

- Per questo motivo è opportuno predisporre, nel secondo pozzetto al perimetro, una canaletta per l'eventuale collegamento elettrico del ventilatore e localizzare questo pozzetto in un luogo in cui sia poi facilmente possibile predisporre una tubazione di evacuazione del radon poco invasiva dal punto di vista estetico.
- La medesima soluzione è adottabile in edifici direttamente controterra o con locali seminterrati e interrati.
- In caso di nuove costruzioni risulta particolarmente funzionale abbinare sempre a questo intervento la posa di una membrana impermeabile, membrana che risalirà anche verticalmente sull'esterno della parete controterra in caso di ambienti interrati.



Figura 42: prevenzione nuova edificazione aspirazione meccanica tramite tubazioni drenanti e membrana impermeabile

Laddove esista l'eventualità di una quota di falda piuttosto alta una ricorrente soluzione costruttiva consiste nel posizionare, al di sotto del solaio a terra, delle tubazioni drenanti per allontanare l'acqua dalle fondazioni dell'edificio.

Questo medesimo impianto è particolarmente funzionale anche per limitare e contrastare il percorso di risalita del radon. L'accortezza in fase di cantiere dovrà essere quella di collegare fra loro tutte le tubazioni in modo da avere un unico punto di aspirazione. Le tubazioni drenanti saranno posate su un letto di ghiaia, separato dal getto di magrone da un tessuto-non-tessuto.

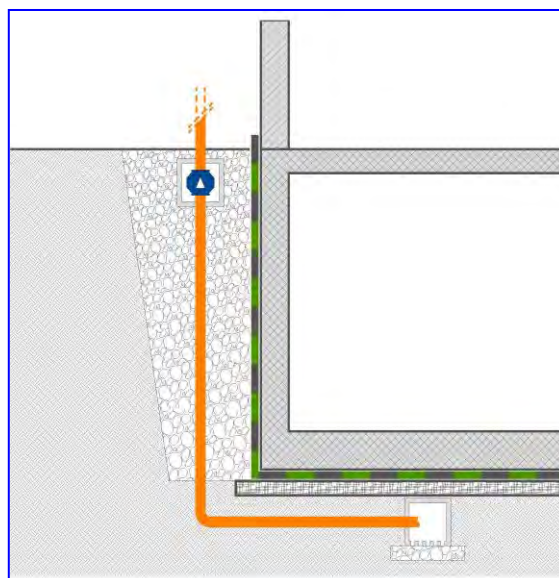
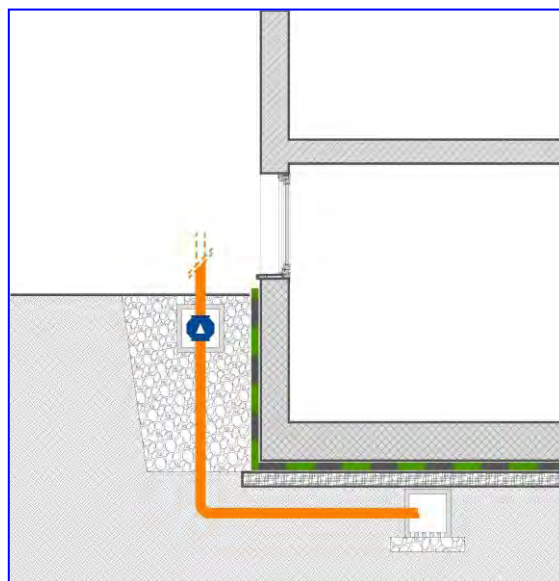
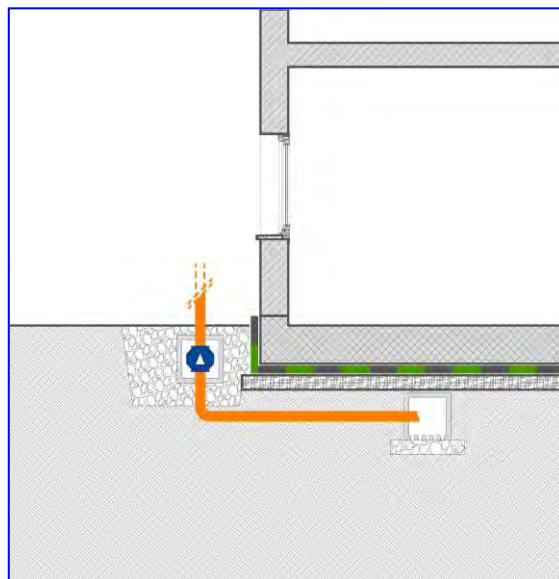
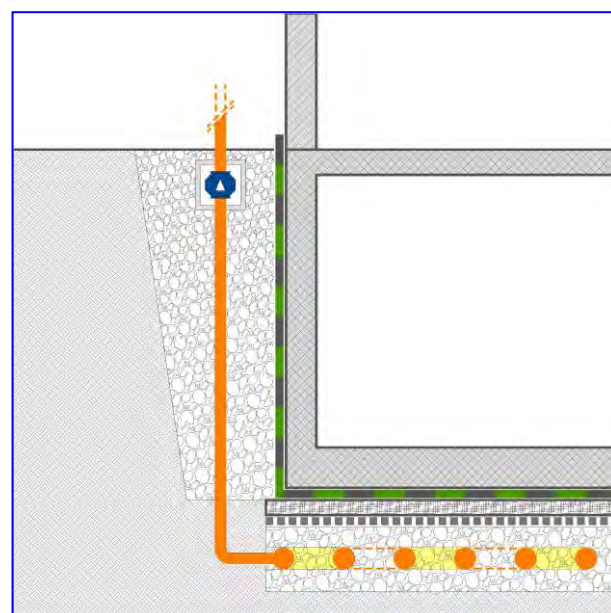
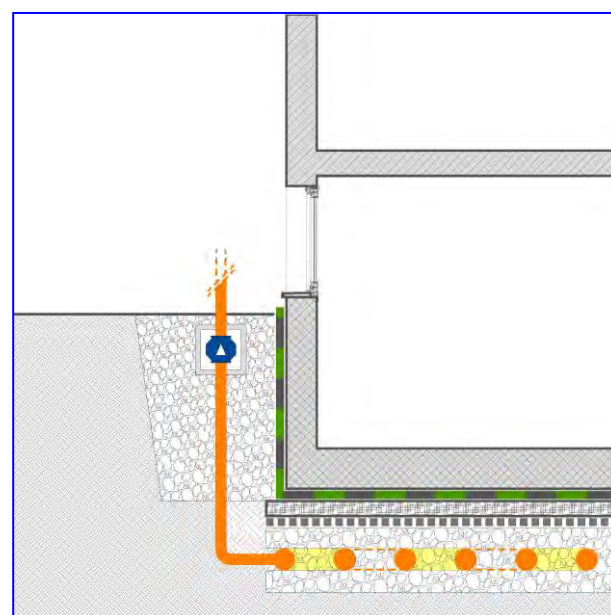
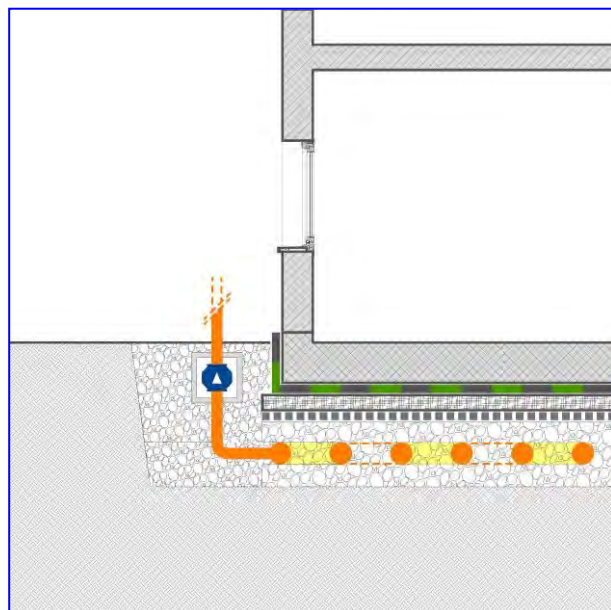
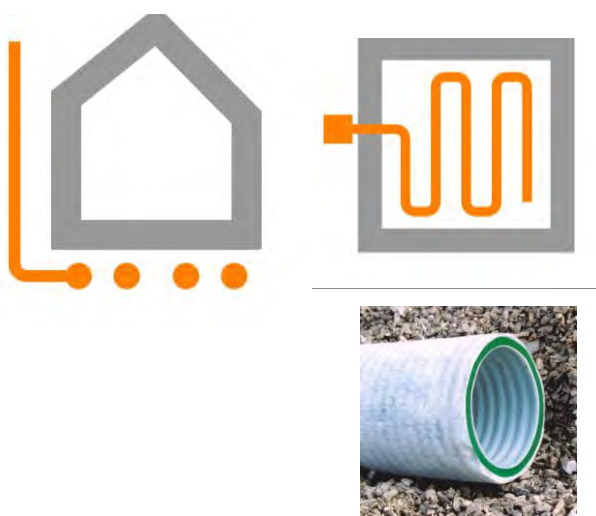

Una volta conclusa la costruzione verranno eseguite delle misure sul livello di radon presente ed eventualmente verrà alloggiato e messo in funzione un ventilatore come nel caso precedente.

- Per questo motivo è opportuno predisporre, nel pozzetto perimetrale, una canaletta per l'eventuale collegamento elettrico del ventilatore e localizzare questo pozzetto in un luogo in cui sia poi facilmente possibile predisporre una tubazione di evacuazione del radon poco invasiva dal punto di vista estetico.
- La medesima soluzione è adottabile in edifici direttamente controterra o con locali seminterrati e interrati.
- Risulta particolarmente funzionale abbinare sempre a questo intervento la posa di una membrana impermeabile, membrana che risalirà anche verticalmente sull'esterno della parete controterra in caso di ambienti interrati.
- Con questa tipologia di impianto la tecnica più opportuna pare essere quella della depressione in quanto la pressurizzazione deve agire su volumi troppo ampi e articolati con risultati di solito non soddisfacenti.

Figura 43: prevenzione nuova edificazione

bonifica edilizia esistente: ventilazione naturale del vespaio con casseri in pvc e membrana

Fra le diverse tecniche costruttive del vespaio, è possibile l'utilizzo di casseri a perdere a incastro in pvc (igloo) sui quali viene poi effettuato in getto di completamente in calcestruzzo.

Nel caso di nuove costruzione questa scelta risulta molto funzionale nei confronti della prevenzione da inquinamento indoor da gas radon, sia per l'incastro presente nei casseri che realizza già una prima tenuta all'aria, sia per la camera d'aria che si realizza al di sotto degli elementi che, collegata con l'esterno tramite una tubazione, consente la circolazione dell'aria nel volume del vespaio migliorando l'efficacia del sistema.

Se il vespaio si trova fuori terra possono essere sufficienti delle bucatre al perimetro dell'edificio, possibilmente sui prospetti nord e sud per innescare una circolazione d'aria che potrebbe risultare sufficiente.

I fori sul prospetto sud dovranno possibilmente essere più in alto di quelli a nord per una migliore ventilazione naturale.

In caso di bonifica di costruzioni esistenti ritrovare questa tipologia di vespaio facilita l'intervento. Se le bucatre perimetrali sono già presenti, ma la concentrazione di radon è ancora troppo elevata, potrà essere collegato a una di queste bucatre un ventilatore per incrementare la circolazione. Se non ci sono bucatre presenti si potranno realizzare ed effettuare prima una tentativo solo con la ventilazione naturale.

Sicuramente un aiuto all'attivazione di un moto d'aria naturale per la ventilazione del vespaio può fornirlo una tubazione che, dal punto di suzione, arrivi in quota oltre il cornicione di gronda. In questo modo i venti dominanti e l'effetto Venturi potrebbero favorire l'attivazione di un sufficiente giro d'aria senza necessità di ventilatori.

- In caso di nuove costruzioni risulta particolarmente funzionale abbinare sempre a questa tipologia di vespaio la posa di una membrana impermeabile.
- Con questa tipologia di vespaio si ottengono risultati interessanti sia in depressione ma anche in pressurizzazione in quanto i casseri in pvc realizzano una buona tenuta nella parte superiore della camera concentrando l'effetto pressurizzante nei confronti del terreno.



Figura 44: prevenzione nuova edificazione

bonifica edilizia esistente: ventilazione meccanica del vespaio con casseri in pvc e membrana

Se il vespaio si trova interrato, le perdite di carico causate dalle curve delle tubazioni spesso non consentono una ventilazione naturale, per cui sarà necessario predisporre un pozzetto limitrofo al vespaio nel quale alloggiare un ventilatore nell'eventualità si rilevino in seguito dei valori alti di inquinamento.

In caso di edilizia esistente, nota la tipologia del vespaio e la profondità non eccessiva, si potrà effettuare uno scavo per intercettare questo volume, canalizzandolo poi a un pozzetto con ventilatore.

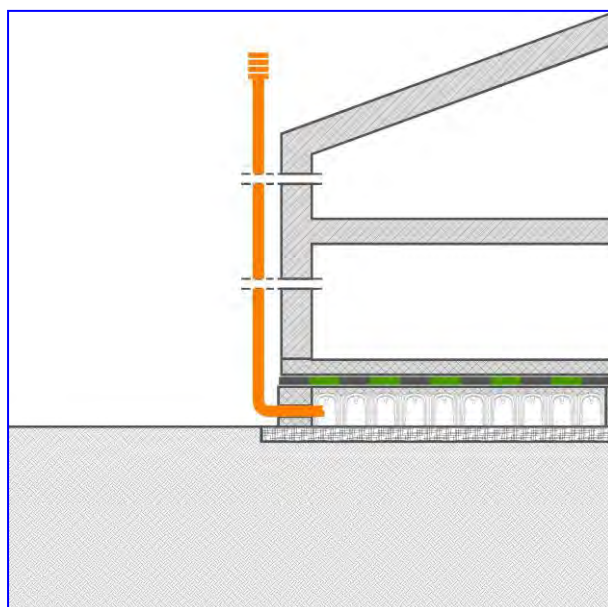
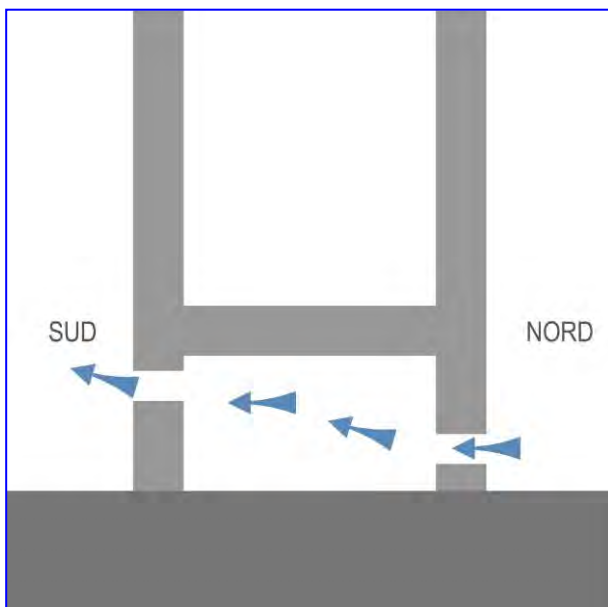
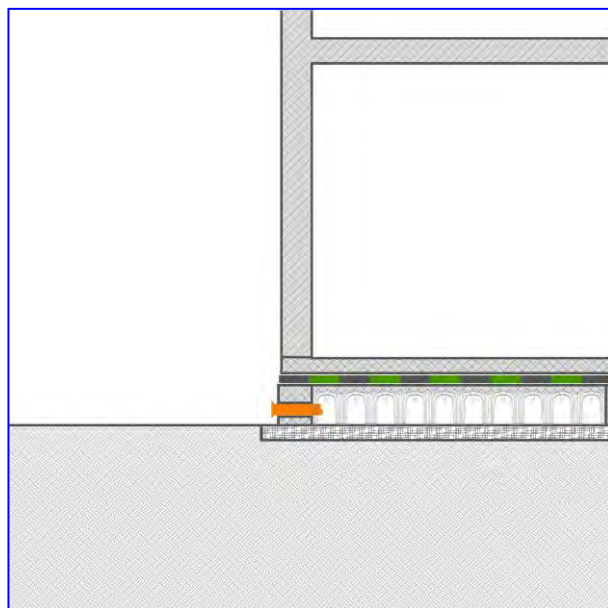
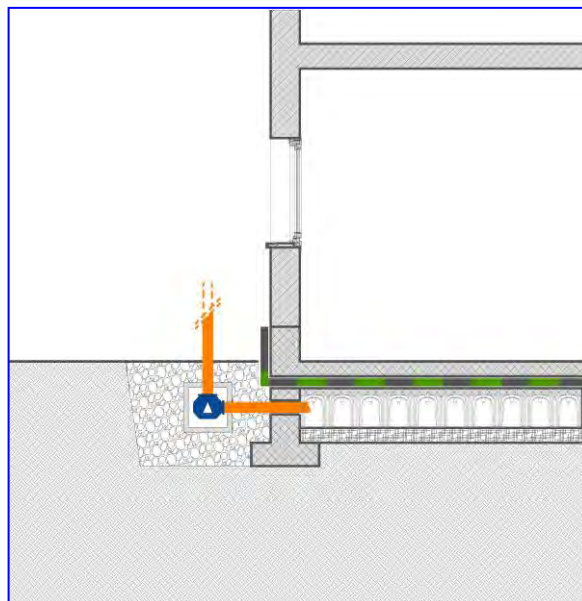

Se questa tipologia di vespaio sottostà a un volume interrato potrà essere predisposto un sistema ventilante in fase di costruzione.

In questo caso la membrana impermeabile risale anche lungo la parete esterna verticale.

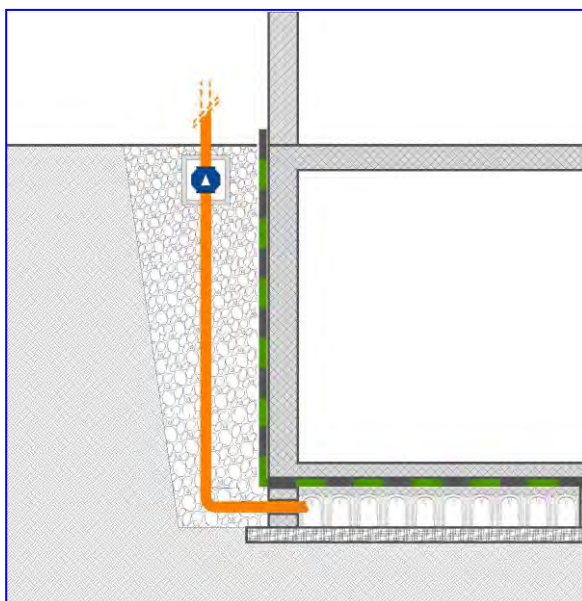

Per l'edilizia esistente è improbabile effettuare uno scavo di tale profondità dall'esterno per interventi di bonifica, salvo particolari situazioni. Più semplice potrebbe essere intercettare il volume dall'interno e canalizzare la tubazione internamente in un cavedio, se le destinazioni d'uso degli ambienti lo consentono.

- In caso di nuove costruzioni risulta particolarmente funzionale abbinare sempre a questa tipologia di vespaio la posa di una membrana impermeabile.
- Con questa tipologia di vespaio si ottengono risultati interessanti sia in depressione ma anche in pressurizzazione in quanto i casseri in pvc realizzano una buona tenuta nella parte superiore della camera concentrando l'effetto pressurizzante nei confronti del terreno.



Figura 45: bonifica edilizia esistente ventilazione tramite pozzetto centrale o perimetrale

In caso di interventi di bonifica su costruzioni esistenti il pozzetto potrà essere posizionato al di sotto dell'edificio laddove la destinazione d'uso dei locali, e in particolare il tipo di pavimentazione presente, consentano di effettuare uno scavo per il pozzetto e una traccia per la canalizzazione di evacuazione (per es. in autorimesse, cantine, locali tecnici, ecc.).

In alcuni casi un attento sopralluogo consente di individuare dei sottoscala, dei depositi o dei locali tecnici in cui è possibile questa installazione.

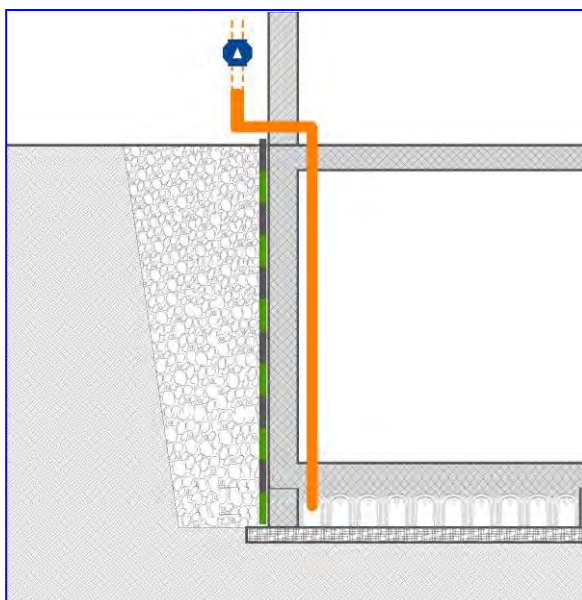
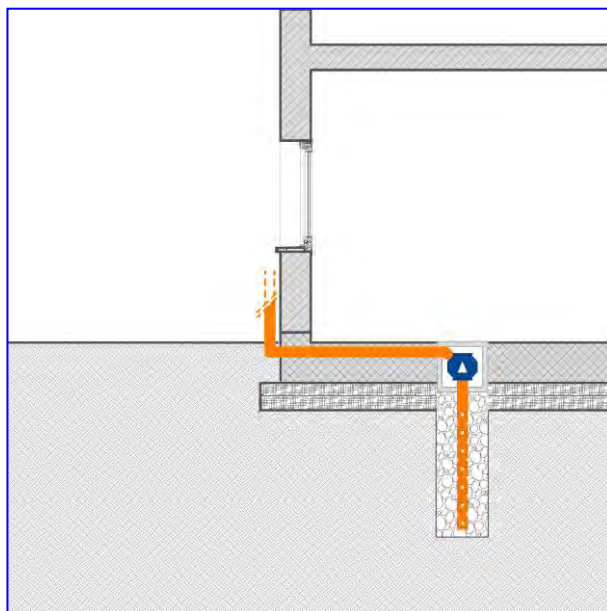

In caso contrario sarà necessario intervenire al perimetro dell'edificio esistente tenendo conto che l'area sulla quale agirà il sistema di ventilazione sarà per metà esterna all'edificio e quindi potrebbero essere necessari più ventilatori per bonificare l'intera costruzione.

In questo caso verrà effettuato uno scavo nel quale inserire una tubazione in PVC di 100-120 millimetri di diametro aperta all'estremità e con una serie di forature perimetrali di 25-30 millimetri di diametro. La tubazione sarà avvolta in un tessuto-non-tessuto per evitare l'ingresso di materiale nel tubo e lo scavo sarà poi riempito con ghiaia di grossa pezzatura.

In questo caso il pozzetto servirà per l'alloggiamento del ventilatore dal quale partirà poi la tubazione di evacuazione.

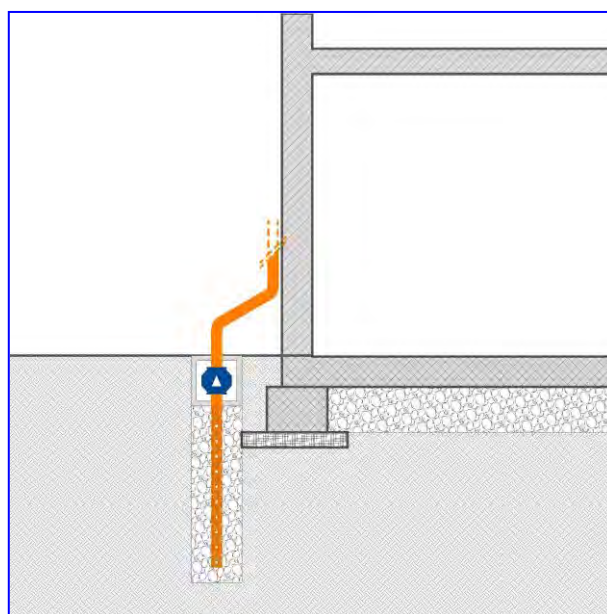

In caso di fondazioni continue (travi rovesce, cordoli) di una certa profondità il pozzetto posto perimetralmente all'esterno dell'edificio come nella soluzione precedente potrebbe non svolgere una funzione sufficientemente efficace (soprattutto in caso di pressurizzazione) in quanto la profondità della fondazione potrebbe costituire una barriera che impedisce che l'effetto dei ventilatori agisca nei confronti del terreno sotto l'edificio. In questo caso sarebbe necessario individuare un punto, sia pur perimetrale ma all'interno dell'edificio, dove collocare l'impianto. Sono valide entrambe le soluzioni del pozzetto e del tubo forato anche in funzione delle diverse possibilità di collocare il ventilatore.



Figura 46: bonifica edilizia esistente

ventilazione meccanica con ventilatore a scomparsa nella muratura

Qualora sia necessario installare un ventilatore per la depressione/pressurizzazione del vespaio, è possibile inserirlo all'interno della muratura, se lo spessore è adeguato, rendendolo meno visibile e più protetto.

E' sufficiente una contenitore metallico simile ai quello dei contatori di altre utenze per contenere il ventilatore collegato al vespaio.

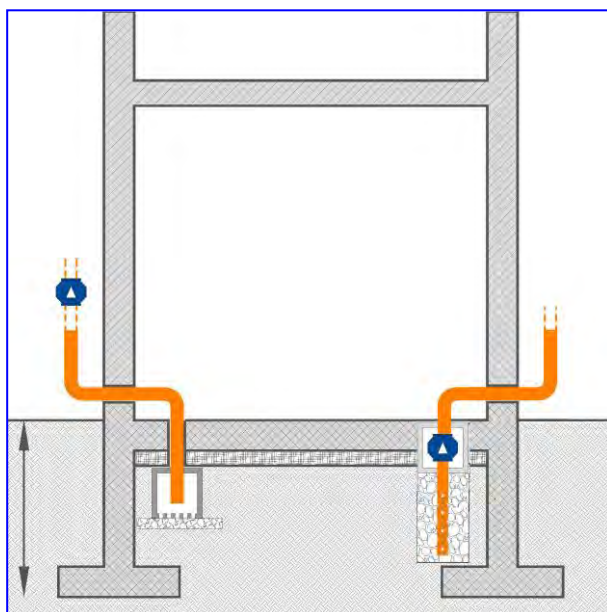
Dal medesimo punto può partire un finto pluviale anche in rame per l'evacuazione del gas fino almeno alla quota del cornicione sottogronda.

Adottando inoltre la tecnica della pressurizzazione l'impianto diventa meno invadente dal punto di vista estetico in quanto non necessita di tubazione di scarico in quota.

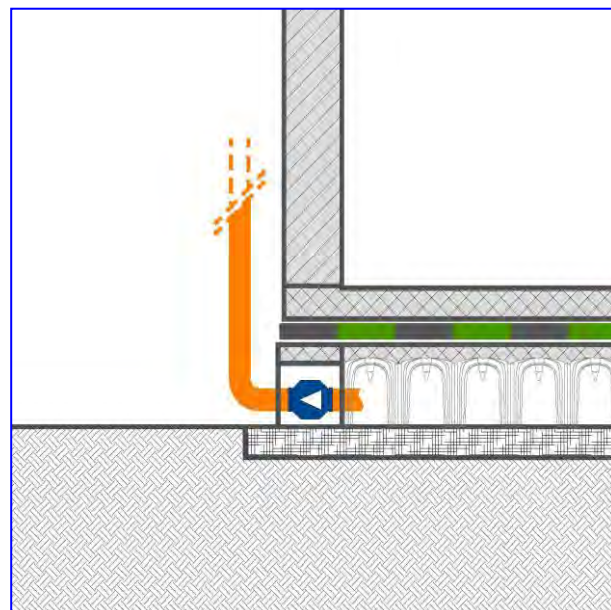

Oppure tutto l'impianto può essere collocato in esterno.

Figura 47: prevenzione nuova edificazione presenza di murature verticali controterra

E' possibile che alcune pareti perimetrali dell'edificio siano muri di contenimento controterra, soprattutto in caso di edificazione in terreni non pianeggianti.

In questo caso sarà sempre opportuna la predisposizione di un pozzetto al di sotto dell'edificio per l'attivazione di un sistema di depressione/pressurizzazione laddove si verifici in seguito la presenza di radon.

La membrana impermeabile dovrà, in questo caso, risalire anche all'esterno del muro controterra per ovvie ragioni di umidità e anche per protezione di infiltrazioni di radon da questa superficie.

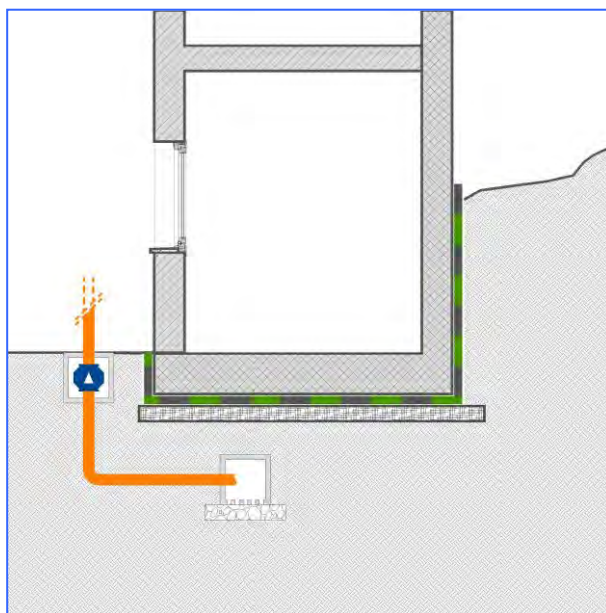

Soluzioni sicuramente più efficaci per quanto riguarda la protezione dall'umidità e anche da infiltrazioni di radon dalla muratura controterra consiste nel realizzare uno scannafosso fra terreno e muratura così da allontanare il terreno e attivare una buona circolazione d'aria. In questo caso la membrana verticale, peraltro sempre consigliabile, può anche essere evitata.

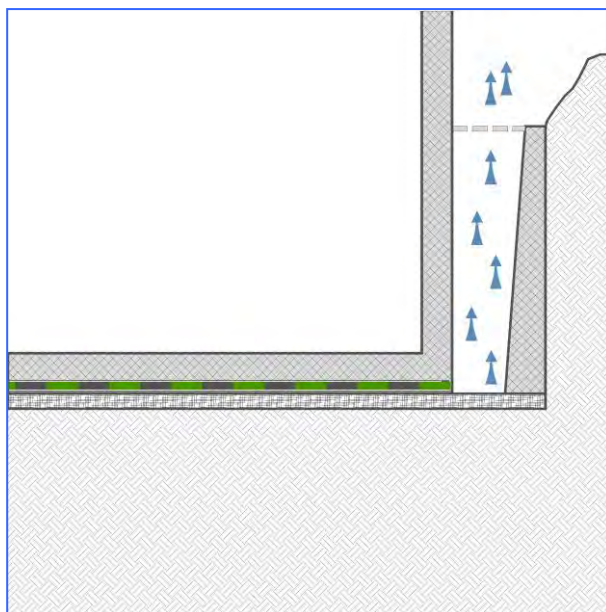

In alternativa allo scannafosso, più semplice da realizzare e meno invasiva, è la realizzazione di una parete controterra ventilata con appositi elementi ventilanti in plastica che realizzano una intercapedine che consente il transito dell'aria fra terreno e muratura.



Figura 48: bonifica edilizia esistente presenza di murature verticali controterra

In caso di intervento su edifici esistenti nei quali siano stati riscontrati valori di radon oltre la soglia suggerita e che presentino alcune pareti perimetrali di contenimento controterra può essere sicuramente funzionale la messa in opera di un pozzetto al perimetro dell'edificio per la messa in depressione del terreno o dell'eventuale vespaio. Sconsigliabile la tecnica della pressurizzazione in quanto il gas respinto nel terreno potrebbe trovare un punto di ingresso lungo la parete verticale controterra. Lungo questa parete controterra inoltre, per una efficace opera di mitigazione della concentrazione di radon, sarà necessario la messa in opera, con particolare cura, di una membrana impermeabile all'interno della muratura che, in funzione della destinazione d'uso dell'ambiente, potrà essere lasciata a vista oppure protetta di una parete di rivestimento. Operazione analoga andrà eseguita sul solaio controterra con il rifacimento della pavimentazione.



In una situazione di questo tipo ancora più funzionale risulta la realizzazione di una intercapedine ventilata meccanicamente realizzata all'interno dell'edificio tramite la messa in opera di casseri a perdere in plastica (igloo) di basso spessore sia sul solaio a terra che sulla parete verticale controterra, previa messa in opera di una membrana impermeabile e con successivo rivestimento a pavimento e a parete.

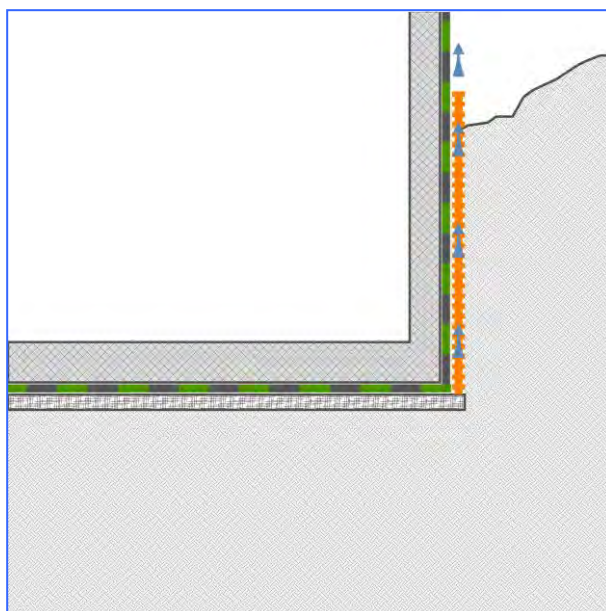
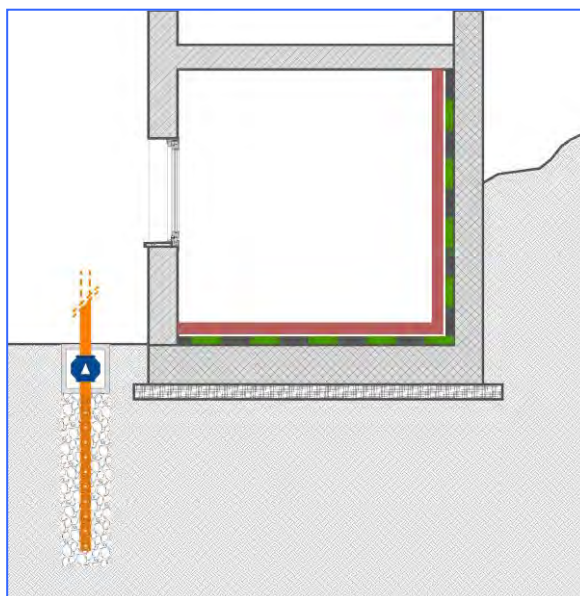
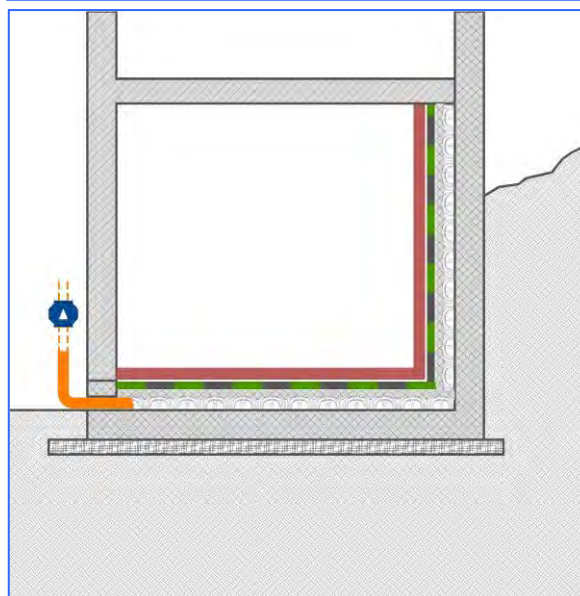

Le tipologie edilizie riscontrabili in aree collinari o pedemontane, possono essere particolarmente articolate, le cui pareti perimetrali verticali controterra, gli ambienti interrati e/o seminterrati spesso seguono l'orografia e le curve di livello del terreno.

Le tecniche di bonifica per queste tipologie di edifici non sono così differenti da quelle presentate precedentemente; in questi casi si tratterà di applicare più tecniche in funzione dell'articolazione dell'edificio.

Particolare attenzione deve essere posta al fine di evitare che le tecniche adottate si contrastino a vicenda diminuendo le rispettive prestazioni.



Figura 49: prevenzione nuova edificazione sigillatura delle tubazioni impiantistiche

In caso di nuova edificazione è opportuno verificare la possibilità di far transitare le tubazioni degli impianti dalle pareti perimetrali verticali anziché dal solaio a terra. In questo modo si evitano rischi di transito del gas dal terreno attraverso i fori delle canalizzazioni e problemi di sigillature a tenuta d'aria.

In caso contrario, nell'edilizia di nuova costruzione, il passaggio delle canalizzazioni impiantistiche dovrà essere sigillato con la membrana impermeabile e antiradon tramite una flangia di raccordo, incollata alla membrana e al tubo ed eventualmente stretta con una fascetta da elettricista oppure con del nastro e prima della posa del massetto di allestimento della pavimentazione.

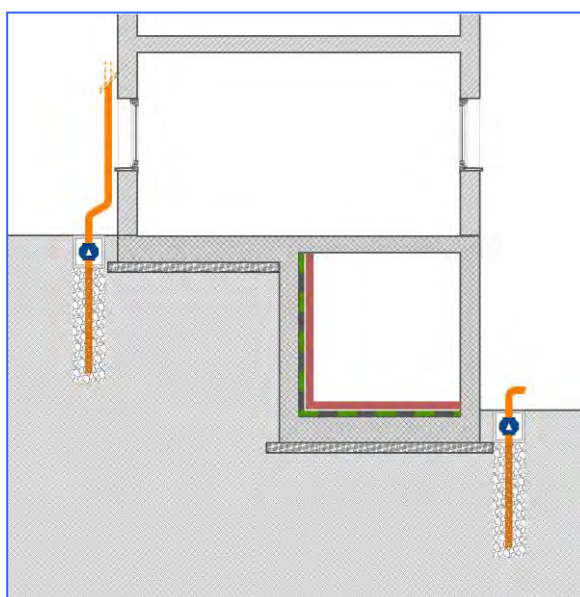

Figura 50: bonifica edilizia esistente sigillatura delle tubazioni impiantistiche e del nodo solaio-parete

Un possibile punto di ingresso del radon dal terreno sono tutti i sottoservizi e gli impianti dell'edificio. I cavedi delle utenze comunali all'interno dei quali corrono le canalizzazioni dei servizi sono infatti dei luoghi in cui il radon si concentra e, da queste zone, può riuscire a passare nell'edificio attraverso le tubazioni di collegamento con gli impianti domestici.



Tutti questi passaggi, che costituiscono una frattura nell'attacco a terra dell'edificio e collegano il terreno con l'interno, dovrebbero quindi essere attentamente sigillati in caso di nuova edificazione ma anche e soprattutto in interventi di bonifica.

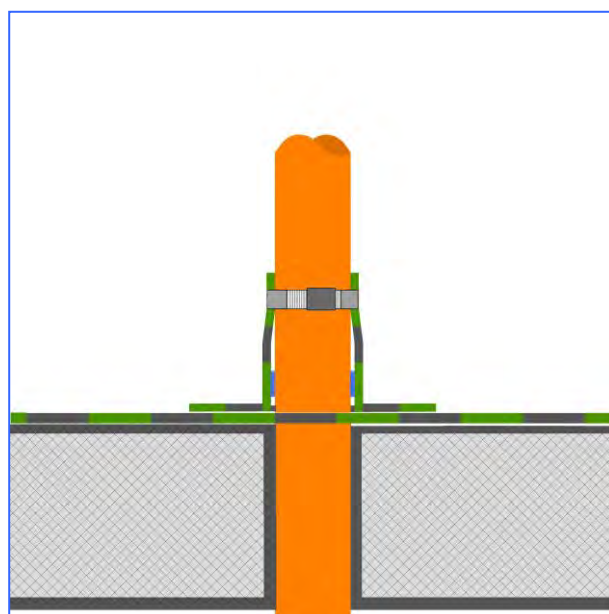
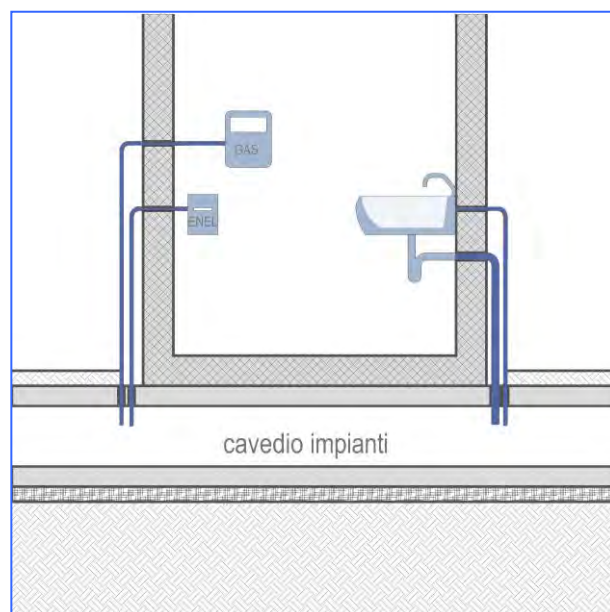
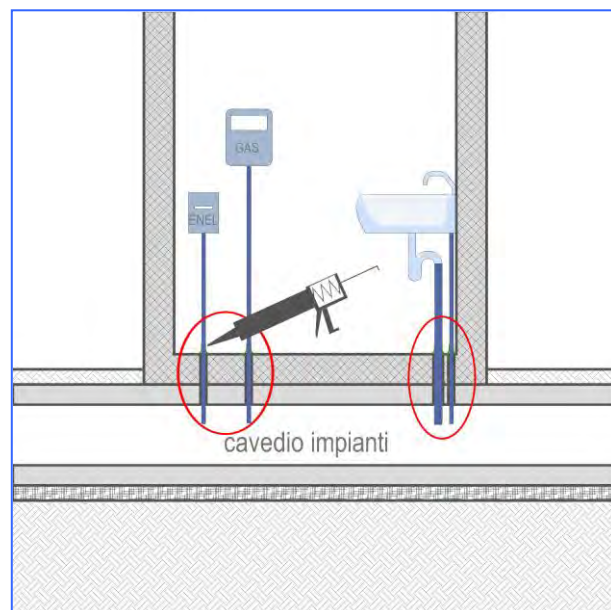
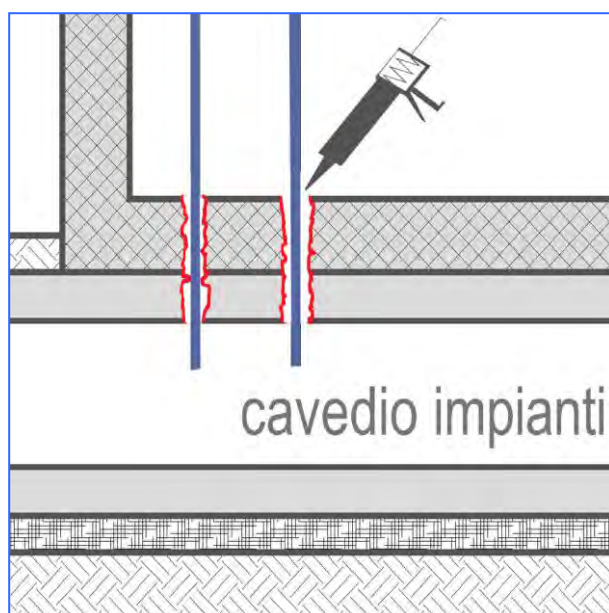

Anche le riprese di getto, le crepe lungo la linea di connessione fra parete verticale e solaio a terra, le fessure passanti nella pavimentazione, ecc. dovrebbero essere preliminarmente sigillate prima di un intervento di bonifica. Si tratta di un intervento quasi sempre di tipo non risolutivo ma finalizzato ad attenuare il flusso di gas verso l'interno e da abbinare poi ad altre tecniche di bonifica.



Figura 51: prevenzione nuova edificazione bonifica edilizia esistente: modalità di ventilazione naturale o meccanica

Disponendo di un volume tecnico sotto l'edificio, un vespaio sufficientemente libero e non particolarmente riempito con detriti, ghiaia, macerie, ecc. può essere ipotizzabile in prima istanza provare a innescare una ventilazione naturale realizzando delle bucatore di 100-120 millimetri di diametro alla base perimetrale dell'attacco a terra. Dove possibile è preferibile realizzare bucatore nei prospetti nord e sud con l'accortezza di tenere più alti i fori a sud per una migliore circolazione dell'aria.



Se i valori di concentrazione del radon ottenuti con questa tecnica non sono soddisfacenti e si desidera evitare l'utilizzo di ventilatori, un sistema per incrementare la ventilazione è quello di portare in quota una tubazione, oltre il cornicione di gronda, che, grazie ai venti dominanti e all'effetto Venturi, migliori la quantità di aria circolante.

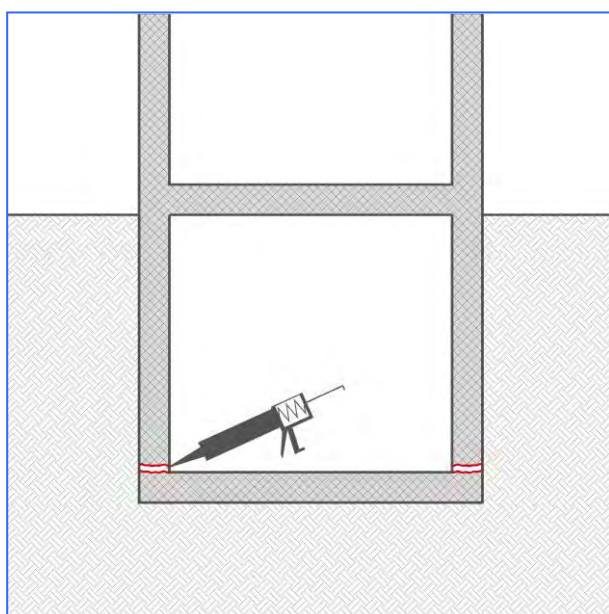
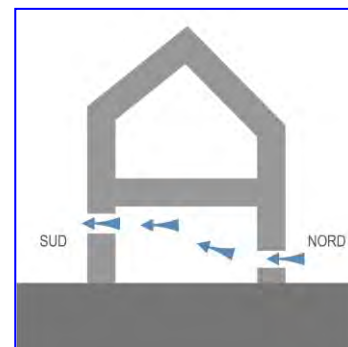
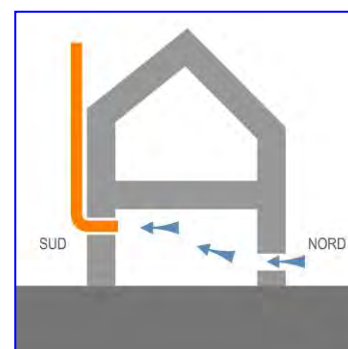

In mancanza di risultati soddisfacenti anche con questo accorgimento, si ricorre ad un ventilatore collegato alle tubazioni esistenti.

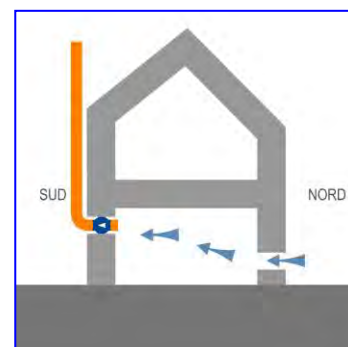

Mentre in caso di ventilazione naturale è indispensabile mantenere aperte una doppia serie di bucatore contrapposte: di ingresso e di uscita dell'aria, per ventilare il volume del vespaio, in caso di ventilazione forzata il più delle volte risulta più conveniente chiudere i fori di ingresso dell'aria per realizzare una maggiore depressione/pressione, nei confronti del terreno. Soprattutto in caso di pressurizzazione.

In caso contrario si corre il rischio, soprattutto con planimetrie di una certa complessità di intervenire con la ventilazione solo in certe parti del volume del vespaio mentre in altre zone il gas può trovare in percorso di ingresso privo delle turbolenze del ventilatore che agisce in parte anche aspirando aria esterna dai fori di ingresso anziché agire esclusivamente nei confronti del terreno.



Figura 52: prevenzione nuova edificazione bonifica edilizia esistente: modalità di ventilazione naturale o meccanica

Nel caso sia presente un vespaio vuoto alla base dell'edificio, o comunque senza particolari riempimenti, può essere possibile porre il volume in depressione tramite semplice "effetto Venturi" e quindi senza impianti di aspirazione ma solo ricorrendo alla differenza di pressione innescata dal vento, di altezza e di temperatura. Il percorso della canalizzazione può essere interno o esterno in funzione della necessità di ridurre al minimo il numero di curvature.



Qualora la presenza di venti dominanti o la differenza di pressione fra interno ed esterno non sia sufficiente a innescare un moto convettivo che richiami il gas del vespaio per disperderlo in quota, sarà necessario inserire un aspiratore nel punto ritenuto più funzionale.

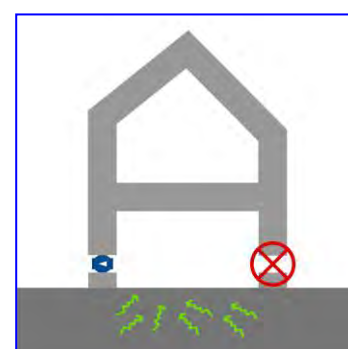
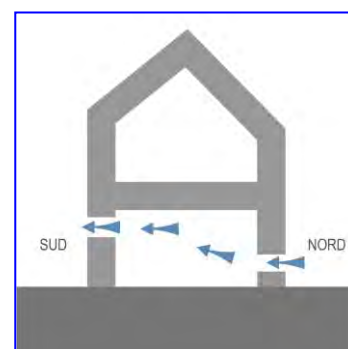
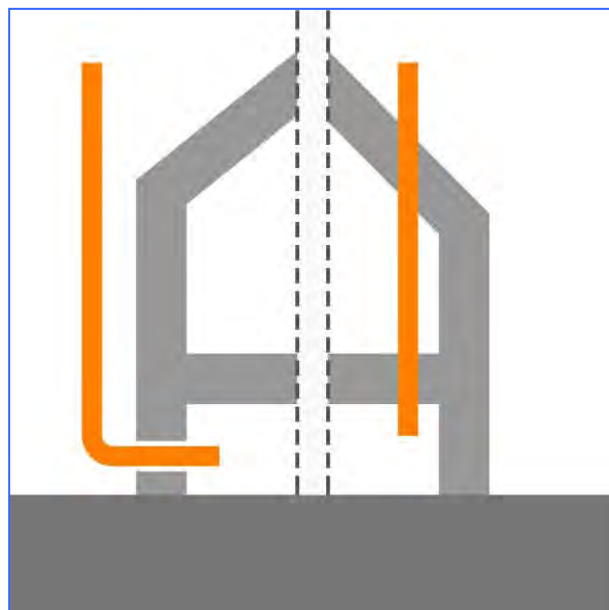
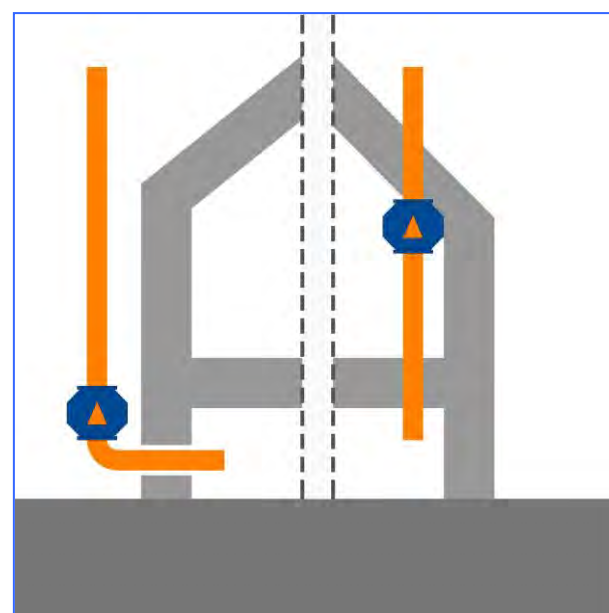

Nelle eventualità il percorso delle tubazioni di evacuazione sia all'interno dell'edificio, è importante porre il ventilatore nel luogo più alto vicino al punto di uscita dell'aria e del gas in atmosfera in modo che l'intera canalizzazione sia in depressione. In questo modo, laddove ci siano delle perdite lungo il condotto dovute a un errato assemblaggio dei tubi, non si avranno delle dispersioni di gas all'interno dell'edificio.

Qualora la tubazione sia esterna, il ventilatore può essere collocato ovunque lungo tutta la lunghezza del tubo, compatibilmente alle esigenze di accessibilità per manutenzione.



Figura 53: prevenzione nuova edificazione bonifica edilizia esistente: tipologie di pozzetti e di canalizzazioni di aspirazione

L'aspirazione nei confronti del sottosuolo può essere effettuata tramite diverse tecniche:

- un pozzetto di circa 50 x 50 x 50 centimetri di qualsiasi materiale caperto nel lato inferiore e posato su uno strato di ghiaia di grossa pezzatura, chiuso superiormente con un coperchio per mantenere l'ispezionabilità e collegato su uno dei lati verticali alla tubazione in pvc di aspirazione;
- un tubo in pvc di 100-120 millimetri di diametro, aperto all'estremità inferiore e forato al perimetro con fori da 25-30 millimetri e avvolto in un telo di tessuto-non-tessuto per evitare l'ingresso di terriccio o ghiaia; il tubo viene inserito in uno scavo di almeno un metro circa di profondità, riempito successivamente con ghiaia di grossa pezzatura. L'eventuale pozzetto superiore, non indispensabile, consente l'ispezione;
- laddove sia possibile, la collocazione di un maggior numero di tubazioni aspiranti aumenta l'efficacia del sistema.

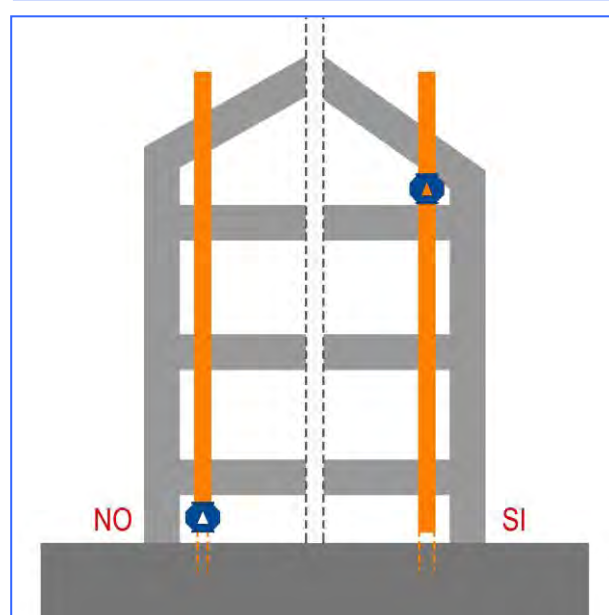

Figura 54: prevenzione nuova edificazione bonifica edilizia esistente: punti di evacuazione del radon

Ove si ricorra alla tecnica della depressione (del suolo o di volumi tecnici) e nei casi in cui il gas viene aspirato ed evacuato in atmosfera, particolare attenzione andrà posta al punto di uscita e dispersione del gas che dovrebbe avvenire sempre al di sopra della quota del cornicione di gronda in modo che possa essere più facilmente disperso.

Particolare attenzione andrà quindi posta alla vicinanza di aperture sui prospetti dell'edificio stesso ma anche di edifici adiacenti per evitare il re-ingresso del gas nei luoghi ove vi sia permanenza di persone.

L'apertura delle finestre, specie se contemporaneamente su fronti contrapposti oppure su livelli differenti, causa sempre una circolazione d'aria dall'esterno verso l'interno dell'edificio e se il punto di evacuazione del radon è nelle vicinanze, il re-ingresso del gas è possibile per non dire probabile.

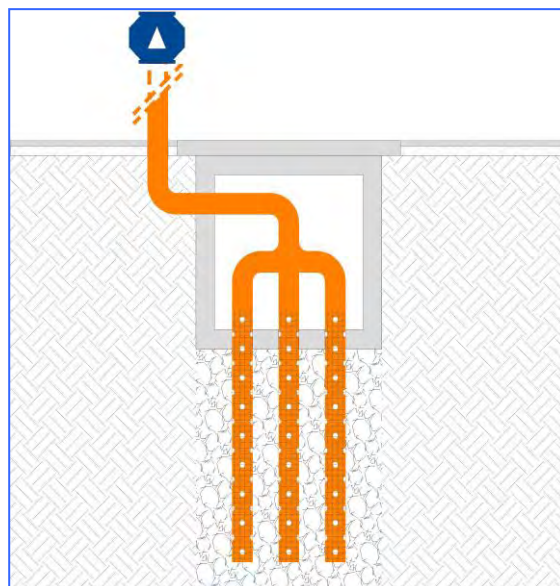
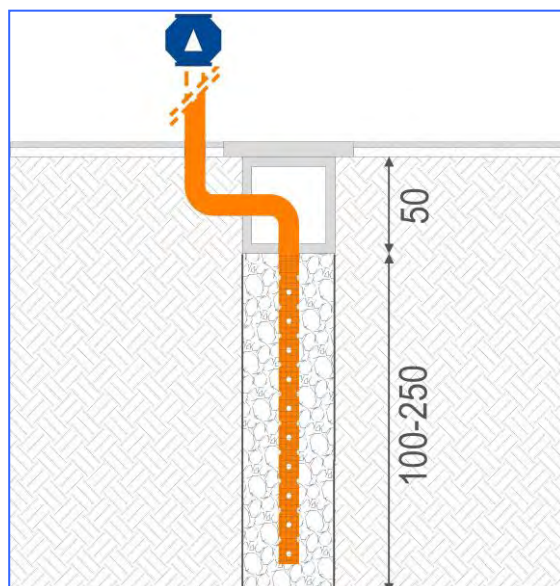
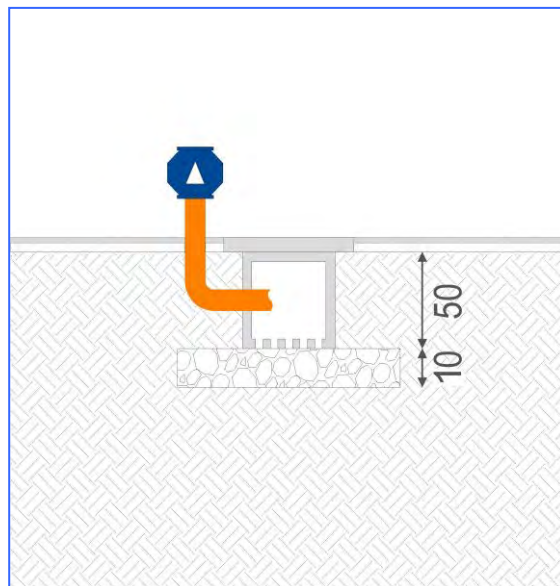
Se il punto di evacuazione del gas si trova in un prospetto privo di bucaure – anche di edifici adiacenti - potrebbe essere possibile disperderlo in atmosfera senza necessariamente arrivare in quota gronda (soluzione comunque sempre più opportuna). Particolare attenzione andrà comunque posta agli eventuali giri d'aria, venti dominanti, distanza dall'apertura più prossima, ecc. per evitare rientri.

Nell'impossibilità o nella difficoltà di arrivare in quota gronda con il tubo di evacuazione del gas, è possibile disperderlo in atmosfera a quota terra allontanandosi dagli edifici di almeno cinque metri, ponendo sempre attenzione a eventuali giri d'aria, venti dominanti, distanza dall'apertura più prossima, ecc. per evitare rientri.

Il pozzetto disperdente sarà chiuso superiormente con una griglia pedonabile che consenta il deflusso del gas e aperto nella parte inferiore per il drenaggio dell'acqua meteorica e alloggerà anche il ventilatore che, in alternativa potrà anche essere posto in un pozzetto limitrofo.



Figura 55: prevenzione nuova edificazione bonifica edilizia esistente: evitare la depressione ambiente

Alcuni impianti tecnici presenti nell'edificio possono aumentare la depressione dell'ambiente nei confronti del suolo più di quanto non faccia l'effetto camino innescato dall'edificio.

La caldaia del riscaldamento domestico, la cappa di aspirazione in cucina o il caminetto del soggiorno sono tutti elementi che possono aumentare il dislivello di pressione fra sottosuolo ed edificio. E' quindi opportuno considerare sempre questo aspetto e prevedere una presa d'aria esterna per questi sistemi impiantistici in modo da bilanciare il richiamo d'aria provocato da questi impianti.

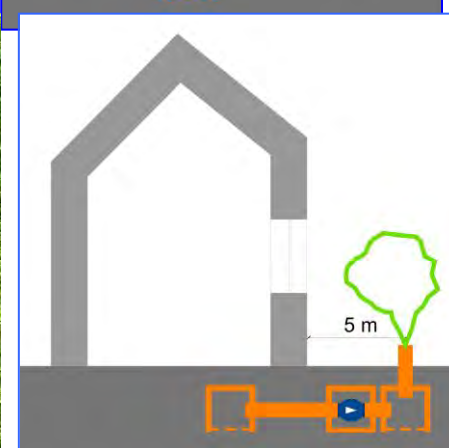
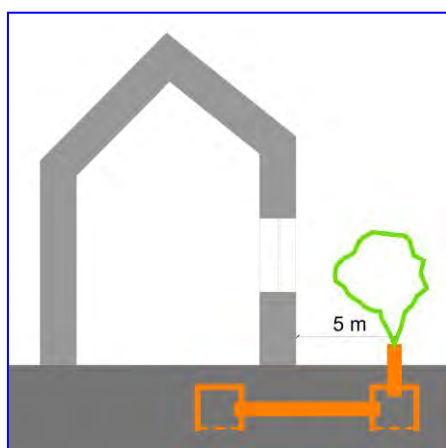
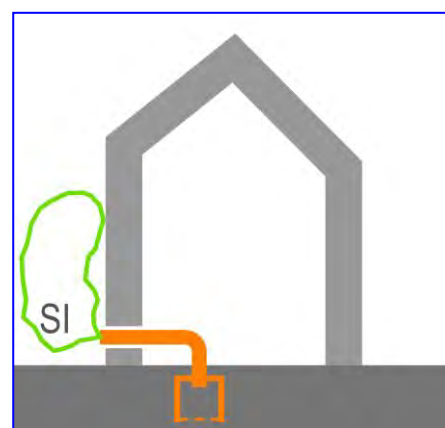
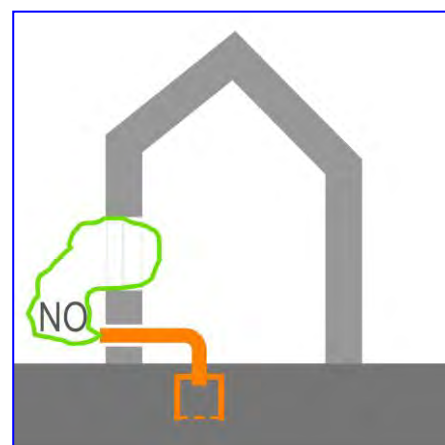
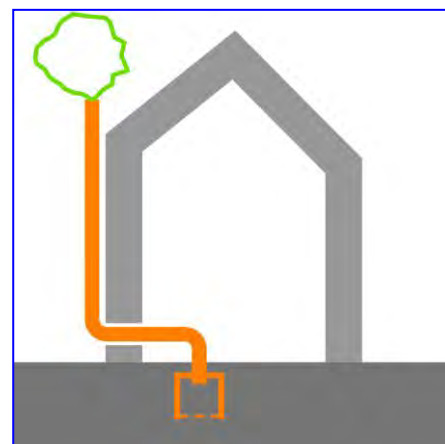
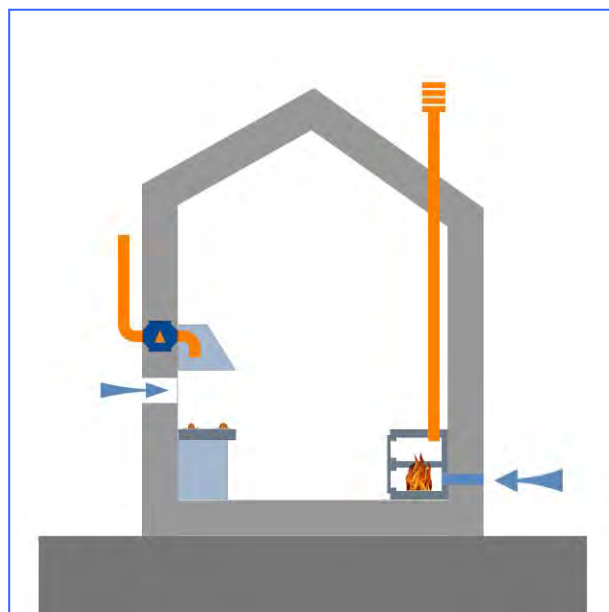

Fra le possibili tecniche di bonifica di edifici esistenti con eccessive concentrazioni di radon vi è quella della ventilazione indoor che consiste nell'aspirare l'aria dall'ambiente tramite un ventilatore posto sulla parete perimetrale o sull'infisso.

Si tratta di una tecnica che può avere un sua funzionalità in caso di concentrazioni elevate e comunque in via provvisoria in attesa di interventi più radicali. Non può essere considerata una tecnica da bonifica definitiva in quanto il ventilatore, aspirando aria nell'ambiente, mette in depressione il volume abitato aumentando l'effetto risucchio nei confronti del terreno. Il radon viene in effetti espulso ma dopo che ha percorso l'intero volume ambiente ed è stato respirato dagli occupanti.

Provoca inoltre un dispendio energetico in quanto espelle aria climatizzata introducendone altra che deve quindi essere nuovamente trattata.

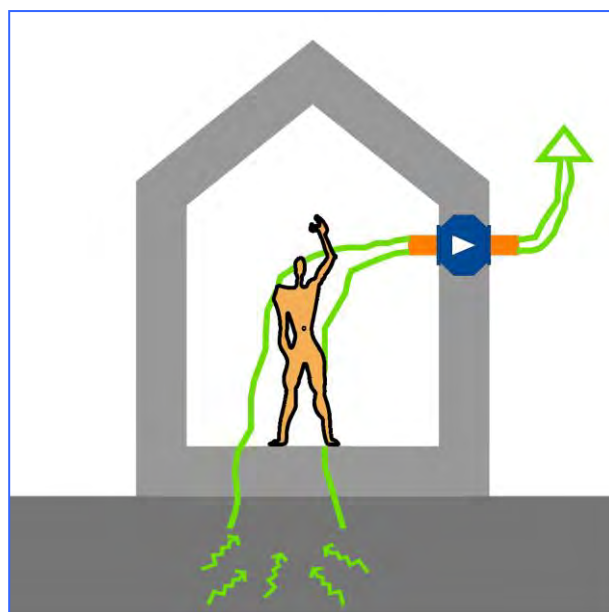

4. SPERIMENTAZIONI DI RISANAMENTI IN PROVINCIA DI BERGAMO

L' Azienda Sanitaria Locale della Provincia di Bergamo ha condotto, negli anni 2009/2010, un progetto finalizzato alla realizzazione di azioni di risanamento per la riduzione delle esposizioni di gas radon in alcuni edifici scolastici.

Tali edifici sono stati individuati fra quelli che, durante le precedenti indagini regionali, avevano evidenziato valori di concentrazioni di gas radon indoor superiori a 400 Bq/m^3 (Tabella 5).

Tabella 5: le concentrazioni di radon *ex ante*

	Comune	Edificio scolastico	Tipo di misure	Periodo	Concentrazioni di gas radon
1	Endine R.	Scuola elementare	long term (CR39)	ott-apr 07	1100 e 1200 Bq/m^3 al piano seminterrato
2	Bossico	Scuola materna	long term (CR39)	ott-apr 07	760 e 980 Bq/m^3 al piano terra
3	Clusone	Istituto superiore	long term (CR39)	mar-giu 07	tra 500 e 800 Bq/m^3 al piano terra
4	Lefte	Scuola materna	short term (Picorad)	feb-98	tra 1000 e 4000 Bq/m^3 ai piani seminterrato e rialzato
			long term (CR39)	dic 08-mag 09	900 Bq/m^3 al piano rialzato fino a 1700 Bq/m^3 al piano seminterrato

I progetti di risanamento sono stati elaborati dal Politecnico di Milano e dall'Università IUAV di Venezia ed i lavori sono stati eseguiti da imprese edili locali.

Il Laboratorio radiometrico di ARPA Lombardia - Dipartimento di Bergamo ha svolto le misure di concentrazione di gas radon durante e alla fine dei lavori edili previsti dal progetto di bonifica.

TECNICHE D'INTERVENTO

In relazione agli obiettivi di risanamento (abbattimento dei valori di concentrazione al di sotto di 400 Bq/m^3), la progettazione si è indirizzata verso l'adozione di misure di depressurizzazione attiva del suolo attraverso l'esecuzione di pozzetti di suzione da posizionare all'interno del perimetro o, in qualche caso, nell'intorno dell'edificio.



Figura 56: Schema di pozzetto d'aspirazione interno



Figura 57: Schema di pozzetto d'aspirazione esterno, adiacente al perimetro dell'edificio

Di seguito vengono descritte le sperimentazioni messe in atto.

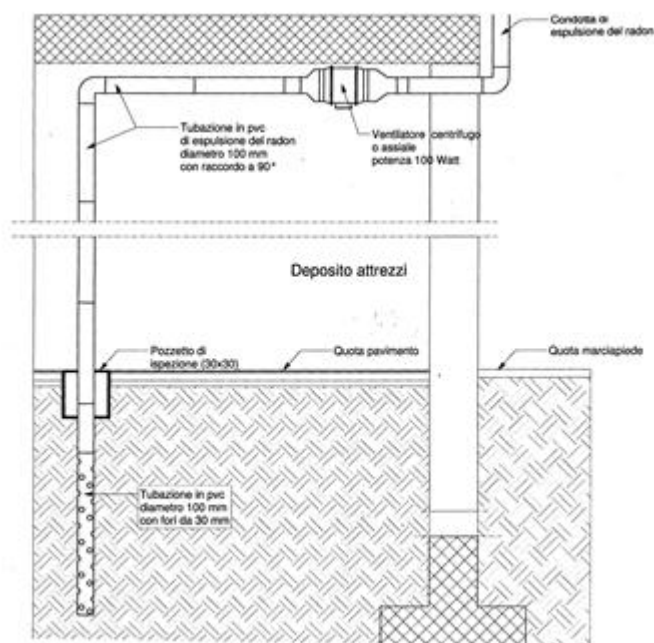
EDIFICIO 1 - Scuola elementare di Endine Roa

In questa scuola si è deciso di intervenire al piano seminterrato composto da due aule, una palestra con una quota di pavimento inferiore di circa 1 m rispetto alla quota degli altri locali.

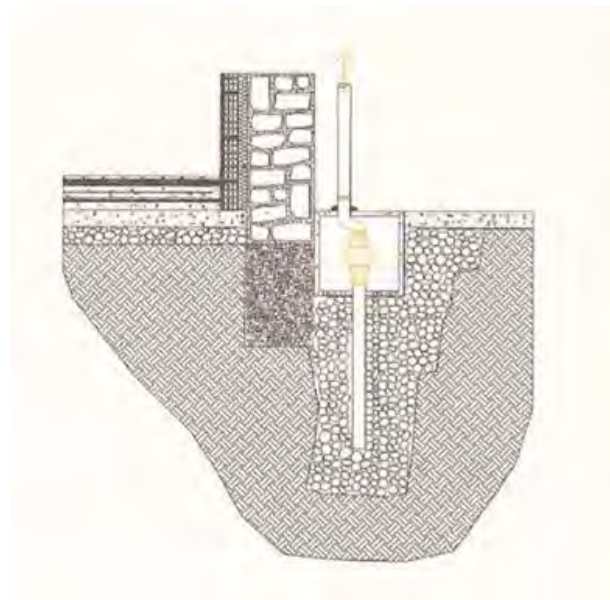
Si è adottata una depressurizzazione del terreno sottostante e nell'intorno dell'edificio in modo che, da un lato si potessero limitare le cause del problema alla sua origine e, dall'altro, si riuscisse ad agire prevalentemente all'esterno dell'edificio o in spazi non interessati dallo svolgimento delle attività scolastiche.

L'intervento ha previsto la realizzazione di 3 pozzetti ospitanti al loro interno tubi di drenaggio verticali (ca. 1,5 mt. di profondità) collegati a un estrattore meccanico della potenza nell'ordine dei 100 Watt.

I primi riscontri strumentali hanno evidenziato un'apprezzabile riduzione delle concentrazioni di radon nei locali scolastici riconducibile all'effetto della depressione generata dal funzionamento dei pozzetti di estrazione.

Ad ulteriore supporto di questo dato vi era la differenza di concentrazioni riscontrate variando la durata di funzionamento dei ventilatori.

Nonostante tale riscontro i valori risultavano ancora leggermente superiori al limite dei 400 Bq/m^3 : per questo motivo, sono stati eseguiti dei lavori integrativi, mettendo in depressione un ulteriore vano che è stato messo in comunicazione con l'esterno sfruttando le canalizzazioni già installate e collegando un estrattore ambientale.



Figura 58: posizione degli estrattori nell'edificio 1

EDIFICIO 2 – Scuola materna di Bossico

Le maggiori concentrazioni di gas radon erano state misurate nel piano inferiore dell'edificio.

È stata prevista la realizzazione di 3 pozzetti ospitanti al loro interno tubi di drenaggio verticali (ca. 1,5 mt. di profondità) collegati a un estrattore meccanico della potenza nell'ordine dei 100 Watt.

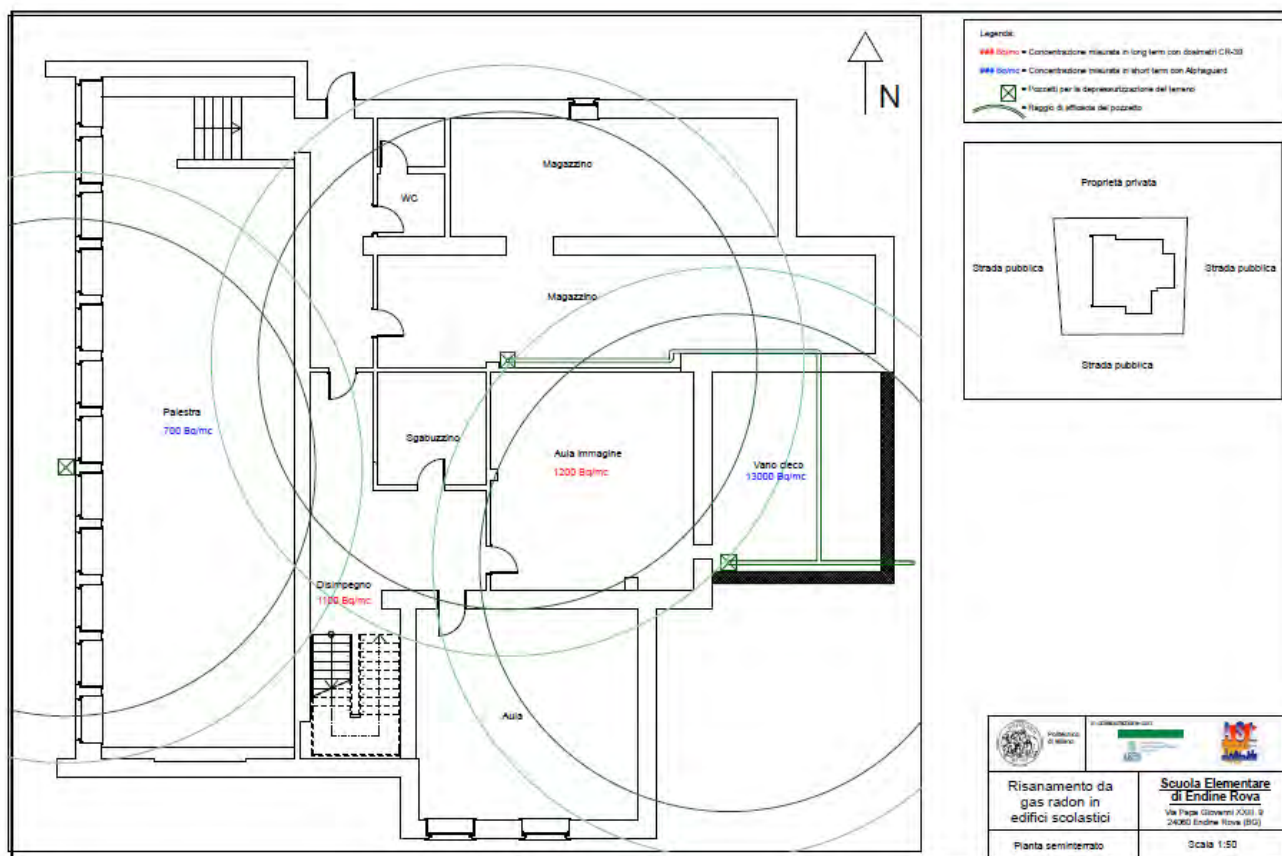
I primi riscontri strumentali effettuati non hanno evidenziato un effetto apprezzabile della depressione generata dai pozzetti di estrazione, anche con un funzionamento in continuo nelle 24 ore degli estrattori.

Tale risultato ha richiesto un ulteriore approfondimento; i sopralluoghi hanno evidenziato la presenza di intercapedini murarie in connessione diretta con il vespaio oltre che con gli spazi scolastici. In particolare è stato rinvenuto un pozzetto di ispezione di un cavedio contenente canalizzazioni impiantistiche non più in uso in cui sono state registrate concentrazioni di gas radon nell'ordine dei 3.000 Bq/m^3 .

A seguito delle operazioni di sigillatura del pozzetto sono state effettuate ulteriori misurazioni che hanno evidenziato un miglioramento che tuttavia non ha portato i valori al di sotto della soglia dei 400 Bq/m^3 .

Sono stati integrati ulteriormente i lavori con la messa in depressione di un cavedio impiantistico dismesso e la sua connessione con un estrattore posizionato in un pozzetto a ridosso della facciata principale a sud dell'edificio.



Figura 59: posizione degli estrattori nell'edificio 2

EDIFICIO 3 – Istituto Superiore di Clusone

Data l'articolazione della scuola, si è intervenuto con pozzetti aspiranti posti in ogni padiglione e collocati all'interno delle aule.

Figura 60: posizione degli estrattori nell'edificio 3

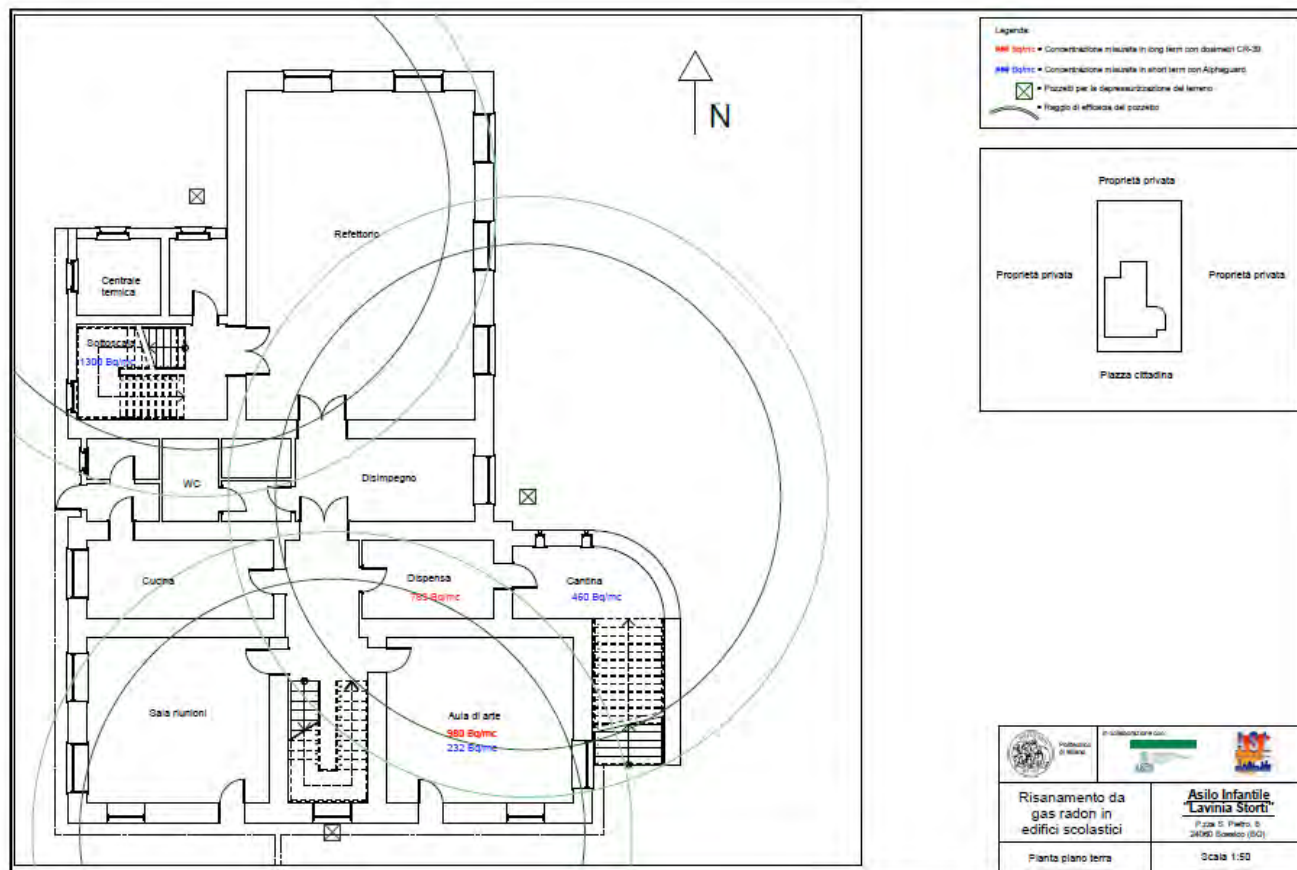
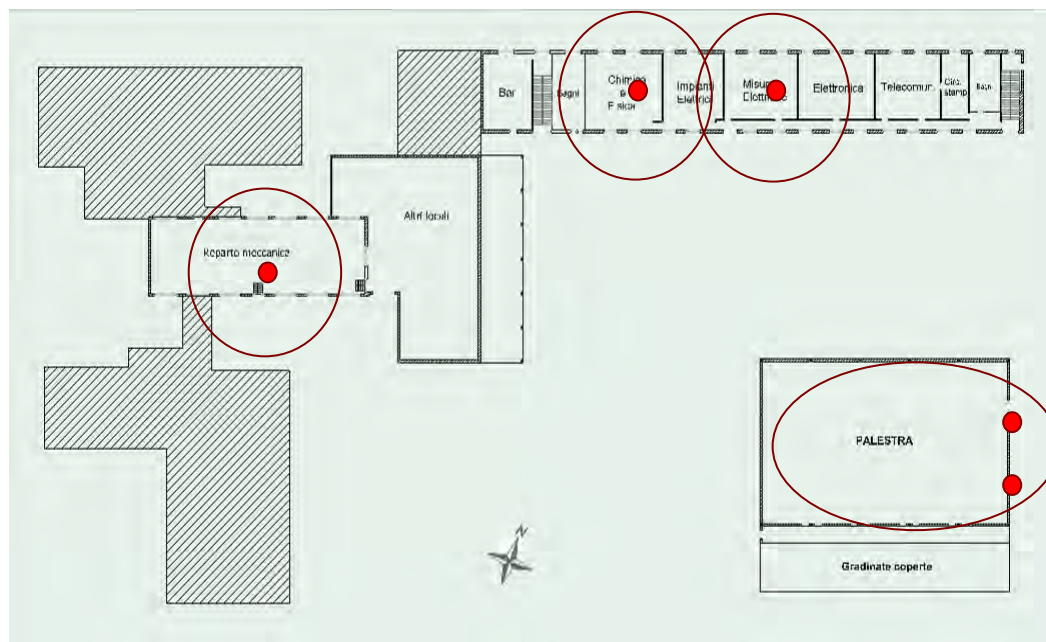

Il risultato è stato soddisfacente per l'intero complesso ad esclusione di un'aula/laboratorio nella quale il tortuoso percorso della tubazioni di uscita e la presenza di altri aspiratori/ambiente, provvisoriamente collocati ante bonifica, ha inizialmente reso complessa la lettura e l'interpretazione dei risultati per cui saranno possibili ulteriori aggiustamenti, eventualmente ponendo in pressurizzazione il sistema attualmente aspirante.

Gli altri aspiratori sono poi stati temporizzati con protocollo 120 minuti on – 30 minuti off per le 24 ore.

EDIFICIO 4 – Scuola materna di Leffe



Figura 61: planimetria dell'edificio 4 e concentrazioni riscontrate prima della bonifica

La scuola si presentava articolata su due livelli, in parte controterra e in parte confinante con un'autorimessa interrata dove sono stati individuati due punti all'interno dell'edificio in cui sono stati collocati due aspiratori simmetricamente lungo l'asse longitudinale della scuola a piano terra.

A seguito di un monitoraggio, si è temporizzato gli aspiratori con protocollo 60 minuti acceso – 15 minuti spento con spegnimento nelle ore notturne.

Figure 62: posizione degli estrattori nell'edificio 4

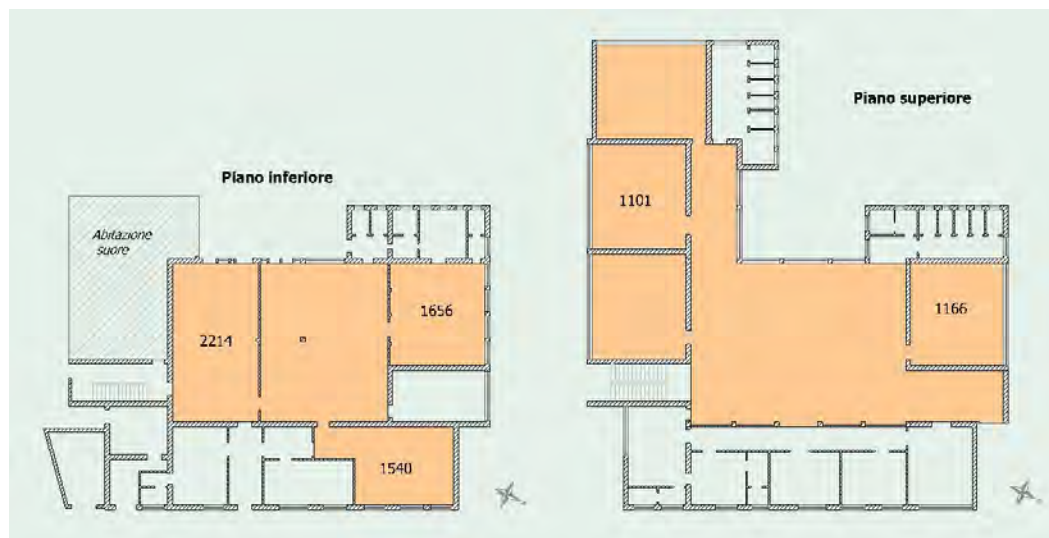
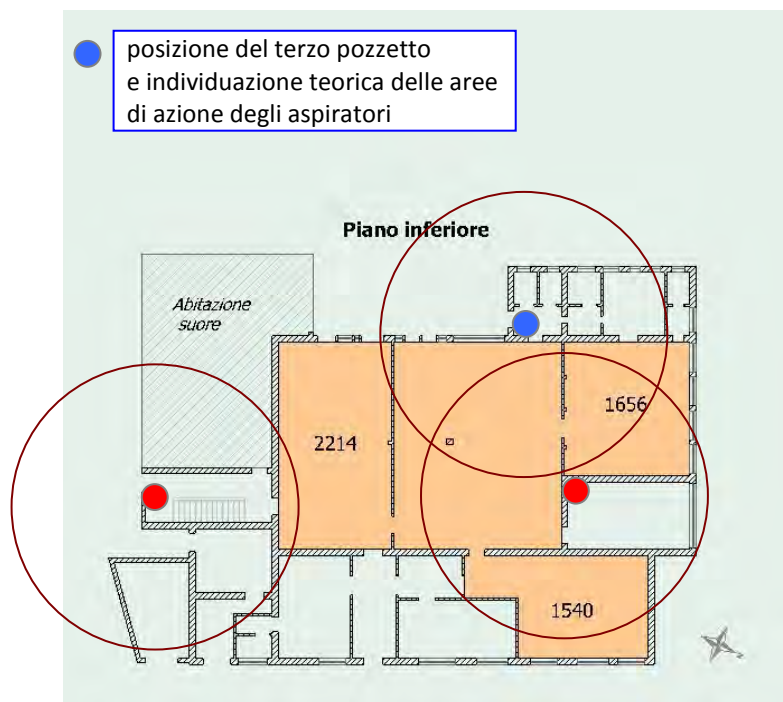

RISULTATI

E' possibile riassumere e visualizzare i risultati degli interventi di bonifica; nella figura 63 sono riportate le concentrazioni rilevate con misure long-term nelle varie fasi della bonifica.

Risultati intermedi e finali del progetto di risanamento

Figura 63: Percentuali di riduzione delle concentrazioni di radon, fase intermedia e finale della bonifica

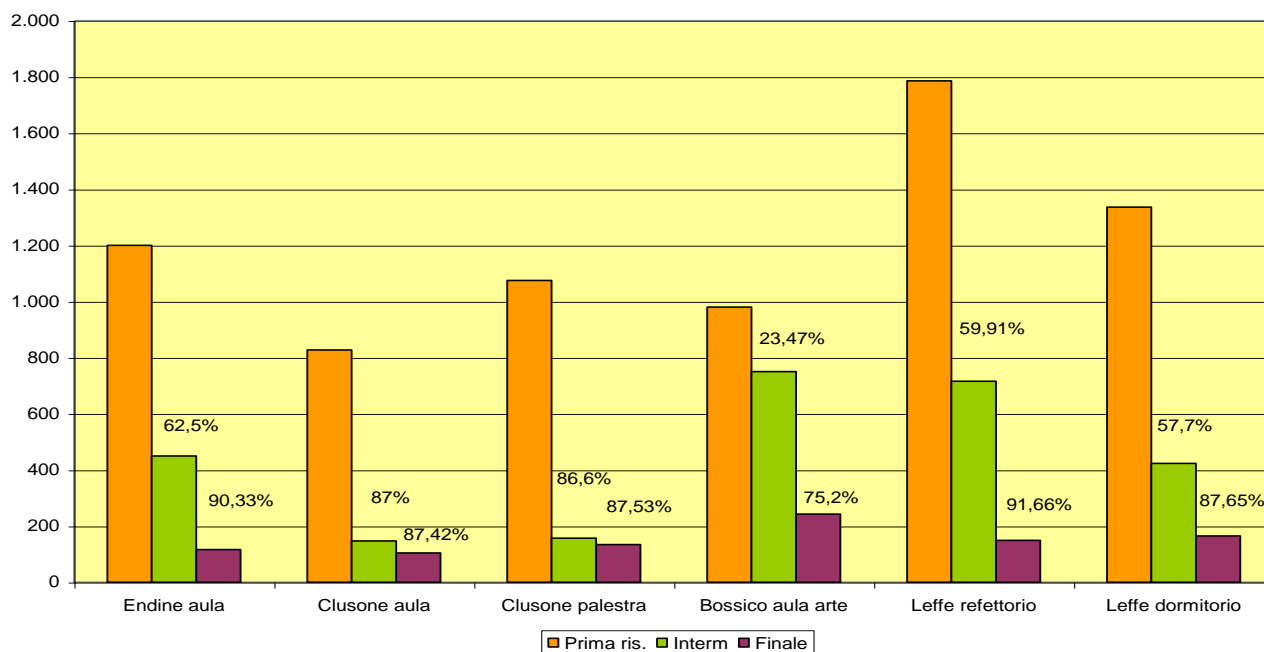

Nella Tabella 6 sono riportati i risultati delle misure long – term eseguite prima e dopo i risanamenti nei locali degli edifici bonificati da cui emerge che sia ha una riduzione dal 44% e il 91% delle concentrazioni di gas radon in relazione alla situazione iniziale.

EDIFICIO	LOCALE	concentrazione iniziale di gas radon (Bq/m ³)	concentrazione finale di gas radon (Bq/m ³)	efficacia dell'intervento (% di riduzione di gas radon)
1 - Endine	Sottoscala	1108	112	90
	Aula immagine	1200	116	90
	Palestra	497	103	79
2 - Bossico	Dispensa	763	431	44
	Aula arte	980	243	75
3 - Clusone	Palestra	718	157	78
	Laboratorio chimica-fisica (F003)	794	101	87
	Laboratorio impianti elettrici (F004)	575	105	82
	Laboratorio misure elettriche (F005)	1080	147	86
	Laboratorio telecomunicazioni (F007)	659	232	65
	Laboratorio meccanica	368	188	49
4 - Leffe	aula sopra dormitorio	1166	136	88
	aula sopra refettorio grande	1101	100	91
	Dormitorio	1656	165	90
	Refettorio	1540	194	87
	refettorio grande	2214	149	93
	camera suore	7500	141	98

Tabella 6 : i risultati delle misure long – term eseguite prima e dopo i risanamenti

ASPETTI ECONOMICI

Il costo della bonifica per ogni edificio scolastico può essere così quantificato:

- progettazione e direzione lavori: circa 4.000 euro;
- realizzazione degli interventi: da 6.500 a 10.500 euro in relazione al numero e della posizione dei pozzetti installati;
- misure e sopralluoghi: da 1500 a 2000 euro per ciascun edificio bonificato.

Inoltre sono da tener presente i costi gestionali quali il consumo di energia elettrica stimabile tra 18 e 52 euro/anno in funzione della potenza e della temporizzazione degli aspiratori.

ALCUNE CONSIDERAZIONI

Alcuni degli interventi descritti hanno evidenziato l'importanza della fase diagnostica, che in un intervento di bonifica richiede sempre attenzione, competenza ed esperienza: è necessario cogliere dettagli importanti per capire quali siano le caratteristiche dell'edificio che favoriscono la risalita del gas e quali quelle che si possono sfruttare per espellerlo. Altrettanto importante è avere informazioni complete sulla struttura dell'edificio e degli impianti, informazioni che a volte non sono disponibili o lo sono solo grazie alla memoria storica degli occupanti: gli edifici più vecchi possono aver subito nel tempo diversi rimaneggiamenti dei quali non si ha riscontro.

5. BIBLIOGRAFIA

- Agenzia Provinciale per la Protezione dell'Ambiente di Bolzano – Laboratorio di Chimica e Fisica – Alto Adige, Guida: IL RADON, www.provincia.bz.it/agenzia-ambiente/2908/radon/index_i.htm
- Agenzia Regionale per la Protezione Ambientale del Veneto – Il radon in Veneto: ecco come proteggersi – www.arpa.veneto.it
- Agenzia Regionale per la Protezione dell'Ambiente del Friuli Venezia Giulia - Indicazioni e proposte per la protezione degli edifici dal radon - www.arpa.fvg.it
- APAT - Linee guida per le misure di radon in ambienti residenziali - 2004
- APAT - Linee guida relative ad alcune tipologie di azioni di risanamento per la riduzione dell'inquinamento da radon" 2005
- ARPA Lombardia Indagine per l'individuazione delle radon prone areas in Lombardia , , Milano
- Bochicchio F, Campos Venuti G, Nuccetelli C, Piermattei S, Risica S, Tommasino L, Torri G. Results of the National Survey on radon indoors in all the 21 Italian Regions. Proc. workshop "Radon in the Living Environment", Athens 19-23 April 1999: 997-1006; 1999a.
- Bochicchio F. et al. "Indagine nazionale sulla radioattività naturale nelle abitazioni. Rapporto finale." - Roma, 1994.
- Borgoni R S Galeazzi, P Quatto, D de Bartolo, A Alberici (2009) L'impatto delle caratteristiche degli edifici sulla probabilità di elevati valori nelle concentrazioni di radon indoor: un approccio model based di tipo bayesiano su Atti del Convegno AIRP (Associazione Italiana di Radioprotezione), Frascati, 28-30 ottobre 2009
- Borgoni R., Cremonesi A., Somà G., de Bartolo D., Alberici A. (2007), Radon in Lombardia: dai valori di concentrazione indoor misurati, all'individuazione dei Comuni con elevata probabilità di alte concentrazioni. Un approccio geostatistico, Atti del Convegno AIRP (Associazione Italiana di Radioprotezione), (Vasto, 1-3 ottobre 2007)
- Borgoni R., Tritto V., Bigliotto C., de Bartolo D. (2011), A Geostatistical Approach to Assess the Spatial Association between Indoor Radon Concentration, Geological Features and Building Characteristics: The Case of Lombardy, Northern Italy, International Journal of Environmental Research and Public Health, 8(5), 1420-1440
- CCM – ISS Raccomandazione del Sottocomitato Scientifico del progetto CCM "Avvio del piano Nazionale Radon per la riduzione del rischio di tumore polmonare in Italia" 2008
- Coordinamento delle Regioni e delle Province autonome di Trento e Bolzano – a cura di - Linee guida per le misure di concentrazione di radon in aria nei luoghi di lavoro sotterranei - Febbraio 2003
- Directorate-General Environment; Nuclear Safety and Civil Protection 1999 - Radiation Protection 112 - Radiological Protection Principles Concerning the Natural Radioactivity of Building Materials
- Facchini U., G. Valli e R. Vecchi, "Il radon nella casa", Istituto di fisica gen. applicata, Università di Milano, maggio 1991
- GEOEX s.a.s, Il Radon: Manuale di Misura e di Risanamento, <http://www.radon.it>
- Gray et al Lung cancer deaths from indoor radon and the cost effectiveness and potential of policies to reduce them - British medical journal, gennaio 2009.

- IReR – Istituto Regionale di ricerca della Lombardia (2010), Politiche di sicurezza per lo sviluppo sostenibile del territorio: rischio reale e percepito. Allargamento ai rischi emergenti in Regione Lombardia – DossierRadon, Milano <http://www.irer.it/ricerche/sociale/analisiociale/2009B027>
- ISPESL, Il radon in Italia: guida per il cittadino, Dip. Medicina del Lavoro, 2007
- Ministero della Salute, Dipartimento della Prevenzione - Proposta di Piano Nazionale Radon, 2002 www.iss.it/tesa/prog/cont.php?id=182&tipo=14&lang=1
- Righi S., et al, Natural radioactivity and radon exhalation in building materials used in Italian dwelling - Journal of Environmental Radioactivity 88 (2006) 158- 170
- Rizzo M. M., Il radon, rischi e prevenzioni, UNI Service, Trento, 2007
- Scivyer C, Buying homes in radon-affected areas, BRE, 2004
- Scivyer C., Guidance on protective measures for new buildings, brepress2007
- Scivyer C.R. A., Cripps, A BRE guide to radon remedial measures in existing dwellings, Brepress, 1998
- Tarroni G., Spezia U. Dossier 1999 - La Radioprotezione in Italia - La salvaguardia della popolazione e dell'ambiente. ENEA ISBN 88-8286-074-4, dicembre 1999.
- Trevisi R. et al, Natural radioactivity in building materials in the European Union: a database and an estimate of radiological significance. Journal of Environmental Radioactivity 105 (2012) 11-20
- Ufficio federale della sanità pubblica Divisione radioprotezione Servizio tecnico e d'informazione sul radon – Radon: guida tecnica - Berna - www.ch-radon.ch
- UNSCEAR (United Nations Scientific Committee on the Effects of Atomic Radiation). Sources and Effects of Ionizing Radiation. 2000 Report to the General Assembly, with Annexes. United Nations, New York, 2000.
- WHO, Handbook on indoor radon, a public health perspective, WHO, 2009
- Zannoni G., Bigliotto C. “Gas radon, Monitoraggio e bonifica”, Edicom, Monfalcone, 2006
- Zannoni G., e al., Regione Veneto “Gas radon, Tecniche di mitigazione — Edicom, Monfalcone, 2006

SITOGRAFIA

- http://ita.arpalombardia.it/ita/area_download/index01.asp?Id=3&Anno=0&Categoria=0&Testo
- <http://www.epa.gov/radon/index.html>
- <http://monographs.iarc.fr/ENG/Monographs/vol43/volume43.pdf>
- http://www.apat.gov.it/site/_files/Rapporto_tecnico_radon.pdf
- http://www.apat.gov.it/site/it-IT/Temi/Radioattivita_e_radiazioni/Radon/
- http://www.arpa.veneto.it/agenti_fisici/htm/radon_1.asp
- <http://www.bag.admin.ch/themen/strahlung/00046/index.html?lang=it>
- http://www.cdc.gov/nceh/radiation/brochure/profile_radon.htm
- <http://www.epa.gov/radon/>
- <http://www.epicentro.iss.it/problemi/radon/epid.asp>
- <http://www.euradnews.org/fullstory.php?storyid=150128>
- <http://www.icrp.org/page.asp?id=83>
- <http://www.iss.it/tesa/prog/cont.php?id=182&tipo=14&lang=1>
- <http://www.provincia.bz.it/agenzia-ambiente/radiazioni/radon.asp>
- http://www.regione.piemonte.it/ambiente/sezione_navigabile/rapporto_2010/index0b56.html?option=com_content&view=article&id=300&Itemid=180
- http://www.regione.toscana.it/regione/export/RT/sito-RT/Contenuti/sezioni/ambiente_territorio/rischi_ambientali/rubriche/piani_progetti/visualizza_asset.html_1846234145.html
- <http://www.regione.veneto.it/Servizi+alla+Persona/Sanita/Prevenzione/Luoghi+e+ambienti+sani/Radon.htm>
- http://www.unscear.org/docs/reports/2006/09-81160_Report_Annex_E_2006_Web.pdf
- http://www.who.int/ionizing_radiation/env/radon/en/

Milano, dicembre 2011